

Palettenregale

→ Feldlasten bis 24,5 Tonnen,
Höhen bis 12 Meter



5
Tage
ab Lager

4
Wochen
ab Lager

5-6
Wochen
ab Lager

3
Jahre
Garantie
Schwerlast-
regal

gemäß
DIN EN
15512:2020

Stützen
blau ähnlich
RAL 5017

Holme
RAL 2004
reinorange

Fachwerk
sendzimier-
verzinkt

Regalmaße in mm

Breiten 950 / 1.350 / 1.825 / 2.225 / 2.700 /
3.300 / 3.600
Höhen 2.000 bis 12.000
Tiefen 800 / 1.100

Planung

Notwendige Faktoren für die Planung:

- + das Palettengewicht
- + die Abmaße des Lagergutes und die Palettenhöhe
- + die Holmlänge
(1 bis 4 Paletten pro Fach)
- + Anzahl der Lagerebenen pro Feld
- + die Rahmenhöhe (Raumhöhe)
- + die Art des Bediengerätes

Sicherheit

- + Palettenregale müssen grundsätzlich gegen Verschieben gesichert werden. Dazu müssen geeignete Bodenanker verwendet werden, die im Lieferumfang enthalten sind (Seite 255).
- + Zum Schutz der Regale und Sicherheit im Betrieb durch Flurförderzeuge empfehlen wir den Einsatz von Rammschutzecken und Leitplanken (Seite 257) gemäß DGUV-I 208-061 (BGR 234).

Aufbaumaße

Gesamtlänge des Regals:

- + Für Ständerrahmen S610-M18-U:
Summe aller Feldbreiten
+ (Anzahl der Ständerrahmen x 86)
- + Für Ständerrahmen S625-A18 + S635-B20 + S645-B25:
Summe aller Feldbreiten
+ (Anzahl der Ständerrahmen x 110)
- + mind. 100 mm Abstand der Außenrahmen zu Wänden oder Gebäudeteilen für Fußplatten berücksichtigen



Holme mit Kastenprofil

Kaltverformte Profile mit angeschweißten Agraffen sorgen für besonders hohe Stabilität sowie Längs- und Verwindungssteifigkeit.

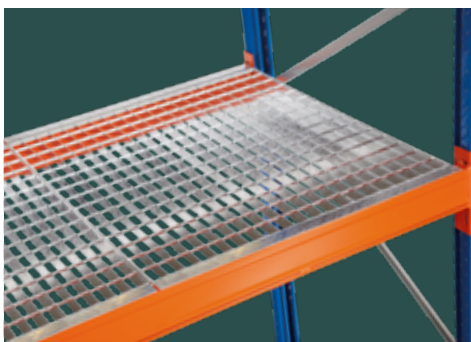

Vielseitige Auflagemöglichkeiten

Durch verschiedene Auflagen wie z. B. Stahlpaneele, Spanplatten, Gitterroste, Container- und Fassauflagen können unterschiedlichste Waren gelagert werden.

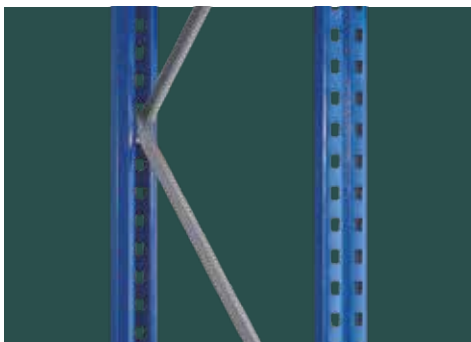

4 Rahmentypen zur Auswahl

Je nach Belastungsanforderung kann zwischen 4 verschiedenen Rahmentypen gewählt werden.

Produktmerkmale

- + hohe Fachlasten bis 4.000 kg und Feldlasten bis 24,5 t standardmäßig
- + einteilige Rahmenprofile bis 12 m Höhe
- + Holme lassen sich im Raster von 50 mm in der Höhe verstellen
- + statische Berechnung nach dem aktuellem Stand der Technik: DIN EN 15512:2022-06
- + Bestückung und Entnahme mit Regalbediengeräten und Flurförderzeugen
- + besonders standfest durch Fachwerk-Verstrebung in den Rahmen
- + hohe Längs- und Verwindungssteifigkeit durch kaltverformte Kastenprofile mit angeschweißten Agraffen
- + Rahmen-Zwischenhöhen und Holm-Zwischenlängen lieferbar
- + langfristige Planungssicherheit durch Standard-Rahmen
- + schneller Aufbau durch einfaches Einhängen der Holme
- + durch Systemzubehör optimale Lagerung von Flachpaletten, Gitterboxen oder anderen Ladehilfsmitteln

Fachbodenregal
Stecksystem

Fachbodenregal
Schraubsystem

Fachbodenregale
Office und Archiv

Weitspann-
regale

Paletten-
regale

Kragarm-
regale

Regalanlagen
und Bühnen

Konfigurieren Sie schnell und einfach Ihr Palettenregal im SCHULTE 3D-Configurator

Nutzen Sie die intuitive Konfiguration vom einzelnen Regal bis zur Hallenplanung – inklusive der 360° Visualisierung in Echtzeit.

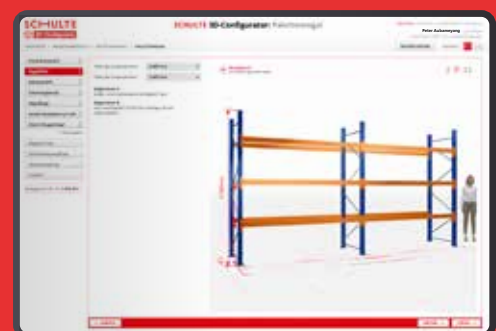

Komplettregale

Startersets und Anbauregale

Palettengewicht von 500 kg bis 1.000 kg

5[≡]
Tage
ab Lager

3[✓]
Jahre
Garantie
Schwerlast-
regal

- + **Startersets** bestehen aus 3 Feldern je 2.700 mm breit
 - 4 Rahmen
 - 12 bzw. 18 Holme
 - 16 Schwerlastanker / Bodenanker
 - 8 Unterlegbleche 2 mm
- + **Anbauregale** bestehen aus 1 Feld 2.700 mm breit
 - 1 Rahmen
 - 4 bzw. 6 Holme
 - 4 Schwerlastanker / Bodenanker
 - 2 Unterlegbleche 2 mm



Palettengewicht bis 500 kg

3 Lagerebenen – Palettengewicht bis 500 kg – Holmtyp LNS-DUO 100 x 50 x 2.700 mm

Starterset	Höhe mm	Breite mm	Tiefe mm	Fachhöhe mm	Palettenhöhe max. mm	Anzahl Lagerebenen	Anzahl Palettenplätze	Fachlast max. kg	Rahmen-typ	Feldlast max. kg	Starterset		
											(3 Felder je 2.700 mm breit)		
	3.000	8.444	1.100	1.250	1.000	3	27	1.500	S610-M18-U	5.395	46800-N	●	
	4.000	8.444	1.100	1.750	1.500	3	27	1.500	S610-M18-U	5.287	46801-N	●	
	5.000	8.444	1.100	2.250	2.000	3	27	1.500	S610-M18-U	4.582	46802-N	●	
Anbauregal												Anbauregal	
												(1 Feld 2.700 mm breit)	
	3.000	2.786	1.100	1.250	1.000	3	9	1.500	S610-M18-U	5.395	46803-N	●	
	4.000	2.786	1.100	1.750	1.500	3	9	1.500	S610-M18-U	5.287	46804-N	●	
	5.000	2.786	1.100	2.250	2.000	3	9	1.500	S610-M18-U	4.582	46805-N	●	

4 Lagerebenen – Palettengewicht bis 500 kg – Holmtyp LNS-DUO 100 x 50 x 2.700 mm

Starterset	Höhe mm	Breite mm	Tiefe mm	Fachhöhe mm	Palettenhöhe max. mm	Anzahl Lagerebenen	Anzahl Palettenplätze	Fachlast max. kg	Rahmen-typ	Feldlast max. kg	Starterset		
											(3 Felder je 2.700 mm breit)		
	3.000	8.444	1.100	800	600	4	36	1.500	S610-M18-U	6.630	46806-N	●	
	4.000	8.444	1.100	1.150	900	4	36	1.500	S610-M18-U	6.440	46807-N	●	
	5.000	8.444	1.100	1.500	1.250	4	36	1.500	S610-M18-U	6.150	46808-N	●	
Anbauregal												Anbauregal	
												(1 Feld 2.700 mm breit)	
	3.000	2.786	1.100	800	600	4	12	1.500	S610-M18-U	6.630	46809-N	●	
	4.000	2.786	1.100	1.150	900	4	12	1.500	S610-M18-U	6.440	46810-N	●	
	5.000	2.786	1.100	1.500	1.250	4	12	1.500	S610-M18-U	6.150	46811-N	●	

Alle Preise ohne Bestückung. Die Tabellen zeigen Bestellbeispiele. Weitere Abmessungen und Ausführungen auf Anfrage.

● 5 Tage ab Lager

Fachbodenregal Stecksystem
 Fachbodenregal Schraubsystem
 Fachbodenregale Office und Archiv
 Weitspannregale
 Palettenregale
 Kragarmregale
 Regalanlagen und Bühnen

Palettengewicht bis 800 kg

3 Lagerebenen – Palettengewicht bis 800 kg – Holztyp LNS-DUO 110 x 50 x 2.700 mm											
Höhe mm	Breite mm	Tiefe mm	Fachhöhe mm	Palettenhöhe max. mm	Anzahl Lagerebenen	Anzahl Palettenplätze	Fachlast max. kg	Rahmen-typ	Feldlast max. kg	Starterset (3 Felder je 2.700 mm breit)	Starterset
3.000	8.444	1.100	1.250	1.000	3	27	2.400	S610-M18-U	5.395	46824-N ●	
4.000	8.444	1.100	1.750	1.500	3	27	2.400	S610-M18-U	5.287	46825-N ●	
5.000	8.540	1.100	2.250	2.000	3	27	2.400	S625-A18	6.880	46826-N ●	
Anbauregal (1 Feld 2.700 mm breit)											
3.000	2.786	1.100	1.250	1.000	3	9	2.400	S610-M18-U	5.395	46827-N ●	
4.000	2.786	1.100	1.750	1.500	3	9	2.400	S610-M18-U	5.287	46828-N ●	
5.000	2.810	1.100	2.250	2.000	3	9	2.400	S625-A18	6.880	46829-N ●	

4 Lagerebenen – Palettengewicht bis 800 kg – Holztyp LNS-DUO 110 x 50 x 2.700 mm											
Höhe mm	Breite mm	Tiefe mm	Fachhöhe mm	Palettenhöhe max. mm	Anzahl Lagerebenen	Anzahl Palettenplätze	Fachlast max. kg	Rahmen-typ	Feldlast max. kg	Starterset (3 Felder je 2.700 mm breit)	Starterset
3.000	8.540	1.100	800	550	4	36	2.400	S625-A18	8.720	46830-N ●	
4.000	8.540	1.100	1.150	900	4	36	2.400	S625-A18	8.682	46831-N ●	
5.000	8.540	1.100	1.500	1.250	4	36	2.400	S625-A18	8.630	46832-N ●	
Anbauregal (1 Feld 2.700 mm breit)											
3.000	2.810	1.100	800	550	4	12	2.400	S625-A18	8.720	46833-N ●	
4.000	2.810	1.100	1.150	900	4	12	2.400	S625-A18	8.682	46834-N ●	
5.000	2.810	1.100	1.500	1.250	4	12	2.400	S625-A18	8.630	46835-N ●	

Palettengewicht bis 1.000 kg

3 Lagerebenen – Palettengewicht bis 1.000 kg – Holztyp EGN-DUO 120 x 50 x 2.700 mm											
Höhe mm	Breite mm	Tiefe mm	Fachhöhe mm	Palettenhöhe max. mm	Anzahl Lagerebenen	Anzahl Palettenplätze	Fachlast max. kg	Rahmen-typ	Feldlast max. kg	Starterset (3 Felder je 2.700 mm breit)	Starterset
3.000	8.540	1.100	1.250	1.000	3	27	3.000	S625-A18	7.070	46836-N ●	
4.000	8.540	1.100	1.750	1.500	3	27	3.000	S625-A18	7.115	46837-N ●	
5.000	8.540	1.100	2.250	2.000	3	27	3.000	S625-A18	6.880	46838-N ●	
Anbauregal (1 Feld 2.700 mm breit)											
3.000	2.810	1.100	1.250	1.000	3	9	3.000	S625-A18	7.070	46839-N ●	
4.000	2.810	1.100	1.750	1.500	3	9	3.000	S625-A18	7.115	46840-N ●	
5.000	2.810	1.100	2.250	2.000	3	9	3.000	S625-A18	6.880	46841-N ●	

4 Lagerebenen – Palettengewicht bis 1.000 kg – Holztyp EGN-DUO 120 x 50 x 2.700 mm											
Höhe mm	Breite mm	Tiefe mm	Fachhöhe mm	Palettenhöhe max. mm	Anzahl Lagerebenen	Anzahl Palettenplätze	Fachlast max. kg	Rahmen-typ	Feldlast max. kg	Starterset (3 Felder je 2.700 mm breit)	Starterset
3.000	8.540	1.100	800	550	4	36	3.000	S625-A18	9.000	46842-N ●	
4.000	8.540	1.100	1.150	900	4	36	3.000	S625-A18	9.000	46843-N ●	
5.000	8.540	1.100	1.500	1.250	4	36	3.000	S625-A18	9.000	46844-N ●	
Anbauregal (1 Feld 2.700 mm breit)											
3.000	2.810	1.100	800	550	4	12	3.000	S625-A18	9.000	46845-N ●	
4.000	2.810	1.100	1.150	900	4	12	3.000	S625-A18	9.000	46846-N ●	
5.000	2.810	1.100	1.500	1.250	4	12	3.000	S625-A18	9.000	46847-N ●	

Längs- oder Querlagerung der Paletten

Perfekte Anpassung an jede Lageranforderung

Längslagerung (Standard)

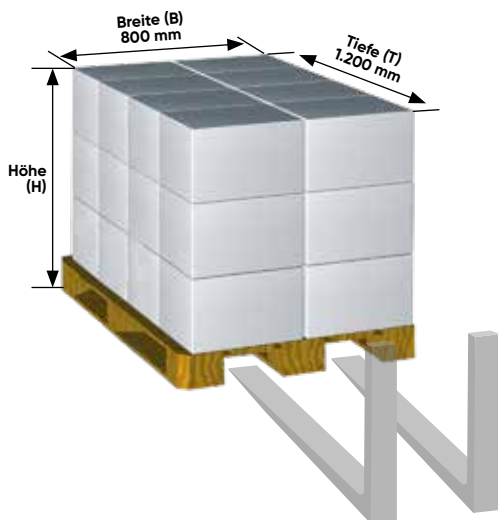

Tiefe: 1.100 mm

Lichte Fachbreite: 2.700 mm
 (= 3 x Standardpaletten à 800 mm (B) x 1.200 mm (T)
 nach DIN EN 13698-1 mit 75 mm Horizontalabstand)

Querlagerung (Optional)

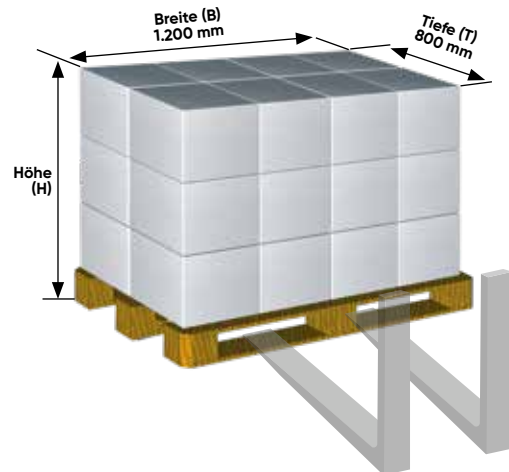

Hinweis:
 Bei Querlagerung
 sind Tiefenauflagen
 zu verwenden

S_263

Technische Bestimmungen zum Aufbau eines Palettenregals

- + Außenständer müssen bei Gängen und Verkehrswegen mindestens 500 mm höher als die oberste Lagerebene sein, um Gänge gegen herabfallendes Lagergut zu sichern. Die genaue Höhe ist abhängig von der Palette und dem Lagergut. Das Lagergut muss gegen Herabfallen entsprechend gesichert sein.
- + Durchfahrten und Überbauten müssen mit einer geschlossenen Ebene (z. B. **Gitterroste C**, **Drahtgitterauflagen D**, **Spanplatten E**) versehen sein.
- + Die lichte Durchgangshöhe muss mindestens 2.200 mm betragen.
- + Ist der Abstand zwischen den Paletten im Doppelregal kleiner als 100 mm, sind **Durchschubsicherungen F** vorzusehen.
- + Bei Außenständern und Durchfahrten müssen **Rammschutzecken B** gemäß DGUV 108-007 (BGR 234) montiert werden.
- + Bei frei im Raum stehenden Einzelregalen und bei an Verkehrsflächen angrenzenden Einzelregalen sind rückseitig **Giterrückwände G** gegen Herabfallen des Lagergutes vorzusehen.
- + Betongüte: mindestens C 20/25 nach DIN EN 206-1 (DIN 1045-2); Betonstärke mindestens 200 mm.
- + An jeder Regalanlage sind **Traglastschilder** anzubringen.
- + Die Angaben gelten nur für gleichmäßig verteilte Last.
- + Ab 7.500 mm Oberkante Lagergut ist die jeweilige Landesbauverordnung der einzelnen Bundesländer vom Betreiber zu beachten, genauso wie alle übrigen baurechtlichen Regelungen.
- + Alle Lastangaben gelten nur für Innenaufstellung. Erdbebenlasten sowie Wind- und Schneelasten sind nicht berücksichtigt und müssen separat angefragt werden.

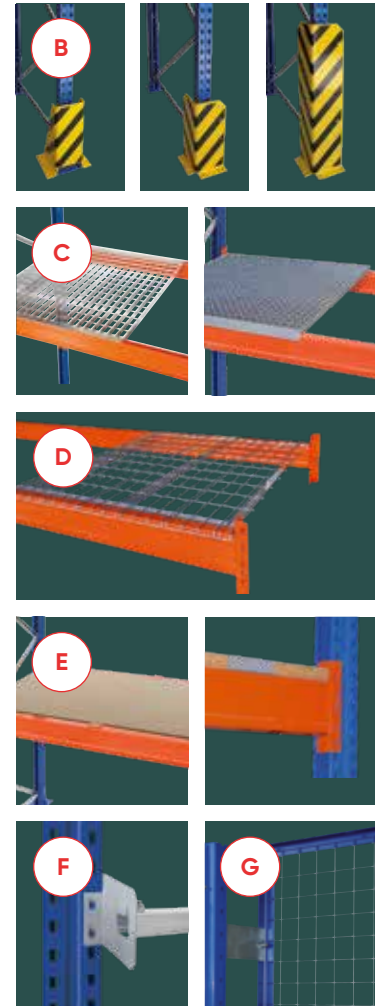

Neu-Fassung der DIN EN 15512:2022-06

für ein erhöhtes Sicherheitsniveau im Lager

Hintergründe und Änderungen

Die DIN EN 15512 gilt als eine der wichtigsten Vorschriften zur statischen Auslegung von ortsfesten, verstellbaren Palettenregalen aus Stahl. Nach ihrer Einführung im Jahr 2009 wurde diese in der Fassung 2020 überarbeitet und neu veröffentlicht.

Die Änderungen erfolgten aufgrund einer fortschreitenden europäischen Harmonisierung von Normen und Vorschriften sowie einer kontinuierlichen Weiterentwicklung und inhaltlichen Überarbeitung gemäß neuesten wissenschaftlichen Erkenntnissen. Dies zieht diverse Anpassungen in den Grundlagen und Berechnungsmethoden nach sich.

Die vordergründig geänderten Traglasten für Stützen und Holme sind das Ergebnis eines komplexen Zusammenspiels aus vielfältigen statischen Einflussgrößen und

Bewertungen, die zusammengefasst letztendlich zu einem deutlich höherem Sicherheitsniveau für den Nutzer führen. Mit der Veröffentlichung der DIN EN 15512:2022-06 gilt diese Norm somit als Stand der Technik und ist von allen Herstellern, Planern und Anwendern zu berücksichtigen.

Was bedeutet dies für Ihr Regal?

Die neuen Belastungswerte durch die neue DIN EN 15512:2022-06 wirken sich auf das System und seine Komponenten aus. Die Belastungswerte der Rahmen werden abgemindert. Im Bereich der Holme ist es dadurch zu Auf- und Abminderungen gekommen.

Bestandsanlagen sind von der Überarbeitung der DIN nicht betroffen. Sie gelten weiterhin als sicher.

Jetzt konfigurieren:

Die Wahl der richtigen Rahmen und Holme in 5 Schritten

1. Ermitteln Sie die max. Fachlast

= Summe aller Palettengewichte je Holmebene bei gleichmäßig verteilter Last

Voraussetzung: Palettenabmessung 800 mm (B) x 1.200 mm (T) mit ausreichender Tragfähigkeit (nach DIN EN 13698-1)

2. Ermitteln Sie die max. Feldlast

= Summe aller Fachlasten (nur der Holmebenen) je Regalfeld

Achtung: Die Summe der Fachlasten darf die zulässige Feldlast nicht überschreiten. Den passenden Rahmen finden Sie auf Seite 252.

3. Legen Sie die Fachhöhen fest

= Summe der Höhe des Lagergutes (H) + Vertikalabstand je Lagerebene (Y) + Holmhöhe (= Unterkante Palette bis Oberkante Holm, aufgerundet auf 50 mm)

4. Legen Sie die Rahmenhöhe fest

= Summe aus Bodenebene + Holmebenen

Achtung: Beachten Sie die Hubhöhe Ihres Flurförderfahrzeuges (letzte Lagerebene + 200 mm = minimale Hubhöhe)

Planungsmaße

gemäß DIN EN 15620:2021

Die horizontalen Abstandsmaße „X“ sind abhängig von der obersten Ebene.

Das vertikale Abstandsmaß „Y“ ist abhängig von der Höhe für jede Lagerebene separat zu bestimmen.

Den Rahmentyp „S“ bestimmen Sie anhand der Belastungstabelle für Rahmentypen auf Seite 251.

Erforderliche Abstandsmaße

Einhängehöhe der Holmebene in mm*	Abstand X min. in mm	Abstand Y min. in mm
0-3.000	75	75
3.001-6.000	75	100
6.001-9.000	75	125
9.001-12.000	100	150

* Es gilt die Oberkante des Holms.

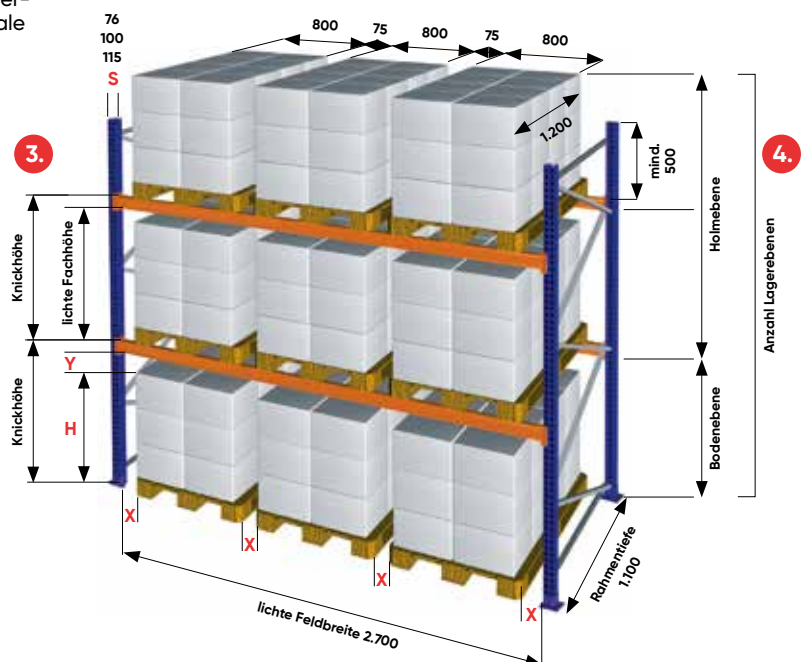
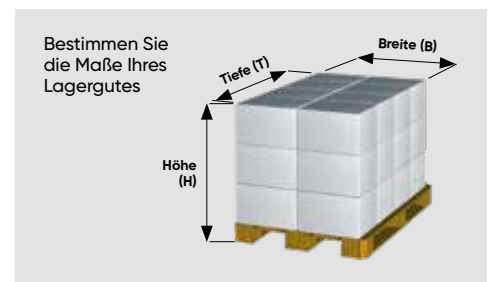
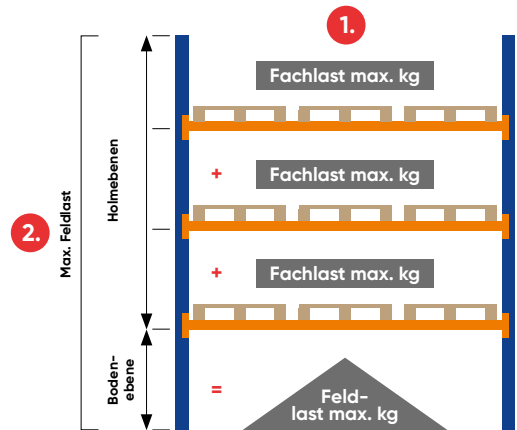

Ihr Palettenregal.

5. Ermitteln Sie den Rahmentyp

Entnehmen Sie den passenden Rahmentyp aus der untenstehenden Belastungstabelle anhand der Feldlast, der gewünschten Anzahl von Holmebenen sowie der Fachhöhen.

Hinweis: Die Feldlastangaben gelten bei 3 Feldern mit mindestens je 2 Holmebenen. Informationen zur Ablastung bei weniger als 3 Feldern finden Sie unten auf Seite.

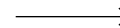

Hinweis:
Bitte beachten Sie die technischen Bestimmungen auf Seite 249.

Belastungstabellen für Rahmentypen

Feldlastangaben nur gültig für mindestens 3 Regalfelder und 2 Holmebenen

Max. Feldlasten für Rahmentyp S610-M18-U					
Knickhöhe bis	2 Holmebenen	3 Holmebenen	4 Holmebenen	5 Holmebenen	6 Holmebenen
1.000 mm	5.190 kg	6.555 kg	7.045 kg	7.360 kg	7.620 kg
1.300 mm	5.320 kg	6.325 kg	6.695 kg	6.945 kg	auf Anfrage
1.500 mm	5.395 kg	6.150 kg	6.475 kg	auf Anfrage	auf Anfrage
2.000 mm	5.180 kg	5.370 kg	auf Anfrage	auf Anfrage	auf Anfrage
2.500 mm	3.985 kg	auf Anfrage	auf Anfrage	auf Anfrage	auf Anfrage

Max. Feldlasten für Rahmentyp S625-A18					
Knickhöhe bis	2 Holmebenen	3 Holmebenen	4 Holmebenen	5 Holmebenen	6 Holmebenen
1.000 mm	6.930 kg	8.695 kg	9.370 kg	9.780 kg	10.135 kg
1.300 mm	7.045 kg	8.670 kg	9.285 kg	9.475 kg	auf Anfrage
1.500 mm	7.100 kg	8.630 kg	9.190 kg	auf Anfrage	auf Anfrage
2.000 mm	7.130 kg	8.020 kg	auf Anfrage	auf Anfrage	auf Anfrage
2.500 mm	6.630 kg	auf Anfrage	auf Anfrage	auf Anfrage	auf Anfrage

Max. Feldlasten für Rahmentyp S635-B20					
Knickhöhe bis	2 Holmebenen	3 Holmebenen	4 Holmebenen	5 Holmebenen	6 Holmebenen
1.000 mm	8.570 kg	11.125 kg	12.065 kg	12.690 kg	12.960 kg
1.300 mm	8.605 kg	10.965 kg	11.880 kg	11.910 kg	auf Anfrage
1.500 mm	8.640 kg	10.905 kg	11.505 kg	auf Anfrage	auf Anfrage
2.000 mm	8.685 kg	10.120 kg	auf Anfrage	auf Anfrage	auf Anfrage
2.500 mm	8.595 kg	auf Anfrage	auf Anfrage	auf Anfrage	auf Anfrage

Max. Feldlasten für Rahmentyp S645-B25					
Knickhöhe bis	2 Holmebenen	3 Holmebenen	4 Holmebenen	5 Holmebenen	6 Holmebenen
1.000 mm	10.825 kg	14.520 kg	15.870 kg	16.745 kg	16.640 kg
1.300 mm	10.850 kg	14.145 kg	15.325 kg	15.440 kg	auf Anfrage
1.500 mm	10.910 kg	13.975 kg	14.760 kg	auf Anfrage	auf Anfrage
2.000 mm	10.980 kg	12.770 kg	auf Anfrage	auf Anfrage	auf Anfrage
2.500 mm	10.845 kg	auf Anfrage	auf Anfrage	auf Anfrage	auf Anfrage

Auslegung nach DIN EN 15512:2022-06

Hinweis:

Die Belastbarkeit (Feldlast) verringert sich bei weniger Feldern. Beachten Sie bitte die prozentuale Ablastung zu den aufgeführten Belastungswerten (siehe Zeichnungen). Den Werten der Belastungstabelle liegen 3 Regalfelder mit je mind. 2 Holmebenen zugrunde. Werden weniger Felder aufgestellt, reduzieren sich die Belastungswerte.

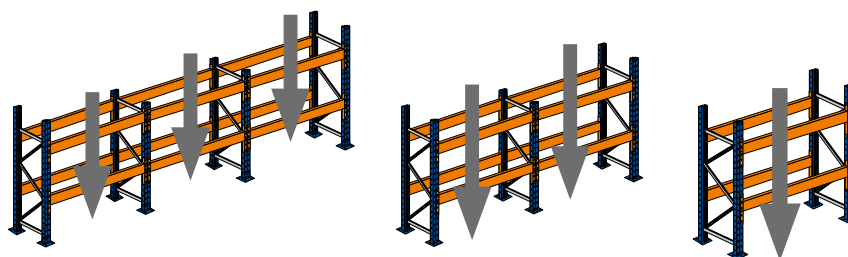

100 % Feldlast
3 Felder/2 Holmebenen

90 % Feldlast
2 Felder/2 Holmebenen

80 % Feldlast
1 Feld/2 Holmebenen

Bauform:

Regale mit einer Lagerebene (Bockregal) und andere Aufbauvarianten auf Anfrage.

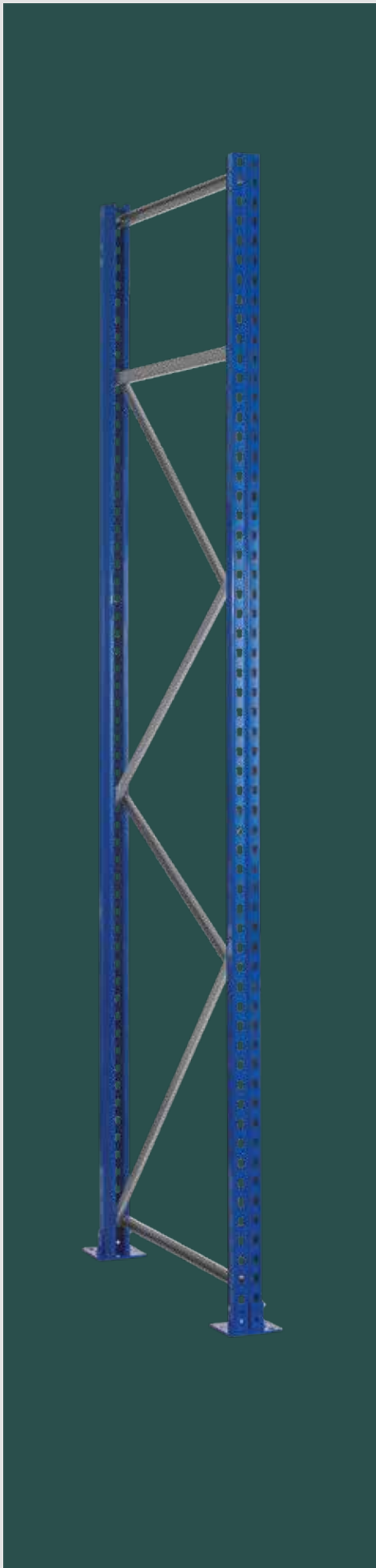

Rahmen

- + bestehend aus: 2 Stützen, Fachwerk bestehend aus Diagonal- u. Horizontalstreben, 2 Fußplatten, 4 Bodenanker, 2 Unterlegbleche 2 mm
- + bis 12 Meter Höhe
- + Höhenverstellbarkeit der Holme im Raster von 50 mm möglich
- + die benötigte Tragfähigkeit des Regalfeldes bestimmt den Rahmentyp, siehe dazu Belastungstabelle auf Seite 251
- + aus Transportgründen werden die Rahmen zerlegt geliefert

Stützen blau ähnlich RAL 5017

Fachwerk sendzimmervverzinkt

Palettenregal-Rahmen					
Rahmen-tiefe mm	Rahmen-höhe mm	Typ S610-M18-U	Typ S625-A18	Typ S635-B20	Typ S645-B25
		76 mm Stützenbreite	100 mm Stützenbreite	100 mm Stützenbreite	100 mm Stützenbreite
800	2.000	46000-U ●	16370-N ○	46100 ○	46200 ○
	2.500	46001-U ●	16371-N ●	46101 ●	46201 ○
	3.000	46002-U ●	16372-N ●	46102 ●	46202 ○
	3.500	46003-U ●	16373-N ●	46103 ●	46203 ●
	4.000	46004-U ●	16374-N ●	46104 ●	46204 ●
	4.500	46005-U ●	16375-N ●	46105 ●	46205 ●
	5.000	46006-U ●	16376-N ●	46106 ○	46206 ●
	5.500	46007-U ○	16377-N ●	46107 ○	46207 ○
	6.000	46008-U ○	16378-N ●	46108 ○	46208 ○
	6.500	46009-U ○	16379-N ○	46109 ○	46209 ○
	7.000	46010-U ○	16595-N ○	46110 ○	46210 ○
	7.500	46011-U ○	16596-N ○	46111 ○	46211 ○
	8.000	46012-U ○	16597-N ○	46112 ○	46212 ○
	8.500	46013-U ○	16598-N ○	46113 ○	46213 ○
9.000-12.000		auf Anfrage	auf Anfrage	auf Anfrage	auf Anfrage
1.100	2.000	46020-U ●	16360-N ○	46120 ○	46220 ○
	2.500	46021-U ●	16361-N ●	46121 ●	46221 ○
	3.000	46022-U ●	16362-N ●	46122 ●	46222 ○
	3.500	46023-U ●	16363-N ●	46123 ●	46223 ●
	4.000	46024-U ●	16364-N ●	46124 ●	46224 ●
	4.500	46025-U ●	16365-N ●	46125 ●	46225 ●
	5.000	46026-U ●	16366-N ●	46126 ○	46226 ●
	5.500	46027-U ○	16367-N ●	46127 ○	46227 ●
	6.000	46028-U ○	16368-N ●	46128 ○	46228 ●
	6.500	46029-U ○	16369-N ○	46129 ○	46229 ○
	7.000	46030-U ○	16616-N ○	46130 ○	46230 ○
	7.500	46031-U ○	16617-N ○	46131 ○	46231 ○
	8.000	46032-U ○	16618-N ○	46132 ○	46232 ○
	8.500	46033-U ○	16619-N ○	46133 ○	46233 ○
9.000-12.000		auf Anfrage	auf Anfrage	auf Anfrage	auf Anfrage

Trennfolie für Fußplatte bei magnesithaltigen Böden (siehe Seite 255)

Was muss bei Ihrer Planung beachtet werden?

Bitte beachten Sie die technischen **Planungsmaße auf Seite 244** und die **Belastungstabelle auf Seite 251**.

Alle Lastangaben gelten nur für Innenaufstellung. Erdbebenlasten sowie Wind- und Schneelasten sind nicht berücksichtigt und müssen separat angefragt werden.



Holmpaare

Holme
RAL 2004
reinorange

- + kaltverformte Kastenprofile mit angeschweißten Agraffen
- + Agraffen sind mit 5 stabilen Haken für eine optimale Lasteinleitung in die Palettenregalständer versehen
- + 2 Profiltypen für optimales Preis-Leistungs-Verhältnis
- + 65 mm Anschweißmaß und 50 mm Holmtiefe bei allen Holmen
- + Traglasten bis 4.000 kg pro Holmpaar nach DIN EN 15512:2022-06
- + inkl. Sicherungsstiften

Holmpaare

Feldweite mm	Traglast kg / Paar	Profiltyp	Holmhöhe mm	Art.-Nr. Paar
950	2.595	LNS-DUO 80x50x1,5	80	46400-2 ●
1.350	2.090	LNS-DUO 80x50x1,5	80	46405-2 ●
1.825	2.082	LNS-DUO 100x50x1,5	100	46410-2 ●
1.825	3.143	LNS-DUO 110x50x1,5	110	46411-2 ●
2.225	1.818	LNS-DUO 100x50x1,5	100	46415-2 ●
2.225	3.077	LNS-DUO 120x50x1,5	120	46416-2 ●
2.700	1.545	LNS-DUO 100x50x1,5	100	46420-2 ●
2.700	2.463	LNS-DUO 110x50x1,5	110	46421-2 ●
2.700	3.072	EGN-DUO 120x50x1,5	120	46422-2 ●
2.700	3.750	EGN-DUO 150x50x1,5	150	46423-2 ●
3.300	3.000	EGN-DUO 135x50x1,5	135	46426-2 ●
3.600	2.400	EGN-DUO 120x50x1,5	120	46430-2 ●
3.600	3.322	EGN-DUO 150x50x1,5	150	46431-2 ●
3.600	4.000*	EGN-DUO 165x50x1,8	165	46432-2 ●
Sicherungsstift für Holme				16068-N ●

* nur in Verbindung mit Rahmen S645-B25



Profiltyp LNS-DUO

Der Profiltyp LNS-DUO bietet Tragkräfte bis zu 3.143 kg pro Paar und ist für den Einsatz bei mittel-schwerer Lagerung konzipiert.



Profiltyp EGN-DUO

Der Profiltyp EGN-DUO ist für die Aufnahme von Maximallasten konzipiert.

Farben, Längen und Tragkräfte nach Wunsch für Rahmen und Holme

Lassen Sie Ihre Palettenregale in Ihrer individuellen Farbe anfertigen. Sie erhalten alle gängigen RAL-Töne und auch andere Farben gegen einen einmaligen, mengenunabhängigen Farbaufschlag von 1.500,00 € pro Farbe (Art.-Nr. 16040). Die Lieferzeit hierfür beträgt 8 Wochen.

Rahmen und Holme können auch in anderen Längen und Tragkräften nach Ihren Wünschen produziert werden. Bitte fragen Sie die Preise hierzu an.

Was muss bei Ihrer Planung beachtet werden?

Bitte beachten Sie die technischen **Planungsmaße auf Seite 244** und die **Belastungstabelle auf Seite 251**.

Alle Lastangaben gelten nur für Innenaufstellung. Erdbebenlasten sowie Wind- und Schneelasten sind nicht berücksichtigt und müssen separat angefragt werden.



Zubehör

→ Komponenten und Einzelteile

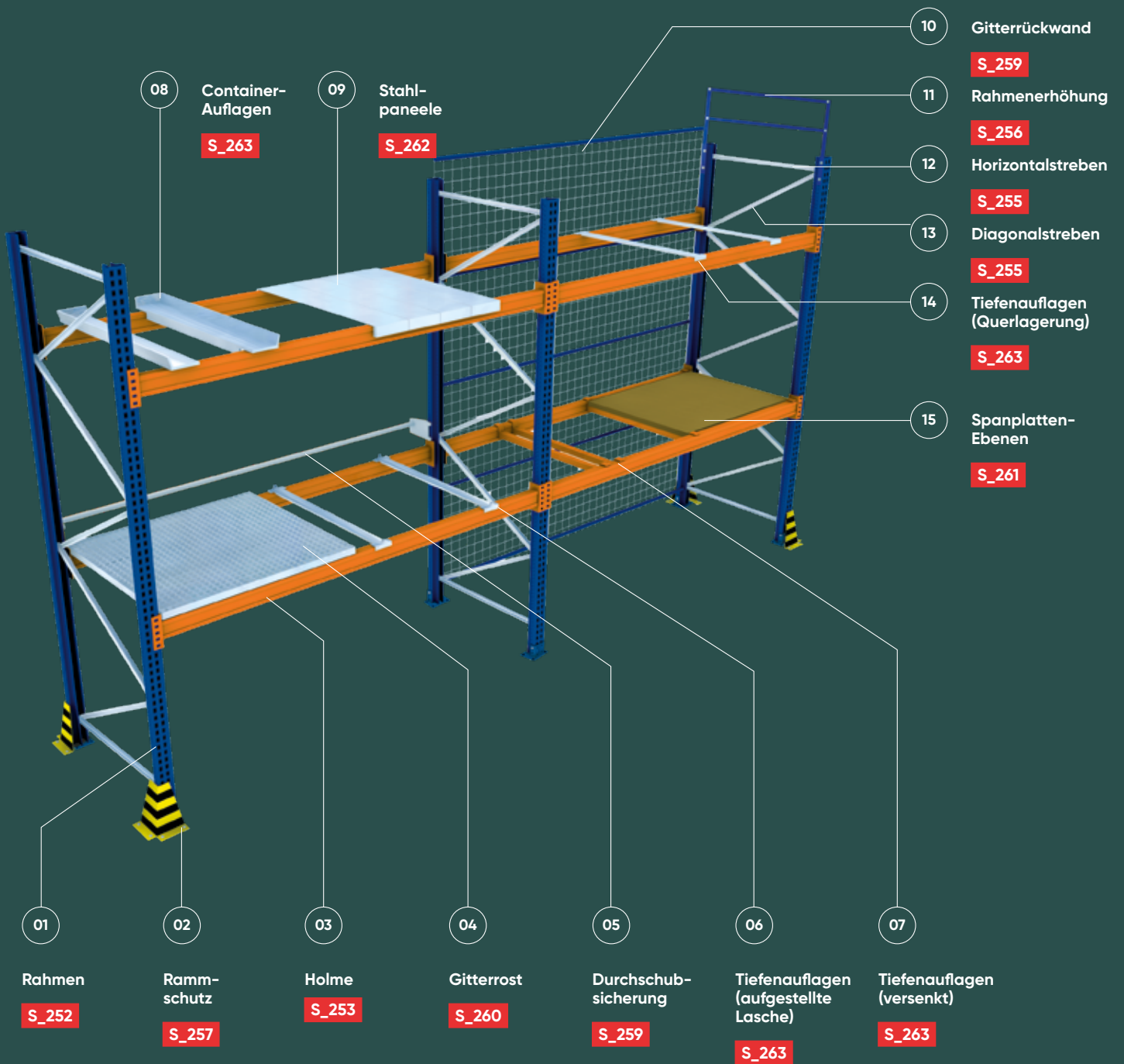

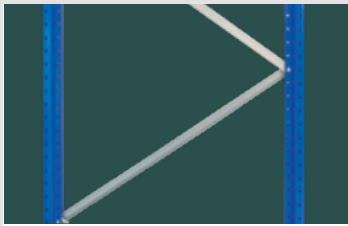

Diagonalstreben
für Rahmenfachwerk
+ verzinkt

für Typ	Länge mm	Rahmentiefe 800 mm	Länge mm	Rahmentiefe 1.100 mm
S610-M18-U	943	46512 ●	1.194	46513 ●
S625-A18	945	16503-N ●	1.186	16509-N ●
S635-B20 S645-B25	983	16710-N ○	1.204	16711-N ●

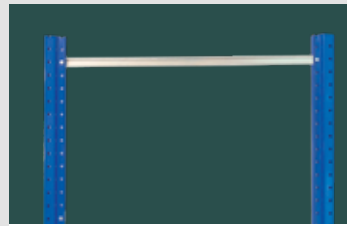

Horizontalstreben
für Rahmenfachwerk
+ verzinkt

für Typ	Länge mm	Rahmentiefe 800 mm	Länge mm	Rahmentiefe 1.100 mm
S610-M18-U	754	46517 ●	1.054	46518 ●
S625-A18	715	16502-N ●	1.015	16508-N ●
S635-B20 S645-B25	667	16510-N ○	967	16500-N ●



Bodenanker
für Palettenregal-Rahmen
+ zur Bodenbefestigung
+ 12 mm Ø, 110 mm lang
+ zulässig für Betongüte C 20/25
+ verzinkt oder Edelstahl

verzinkt	46799 ●
Edelstahl	16113-V4A ●



Sicherungsstift
zur Sicherung der Holme
+ verzinkt

verzinkt	16068-N ●
----------	-----------

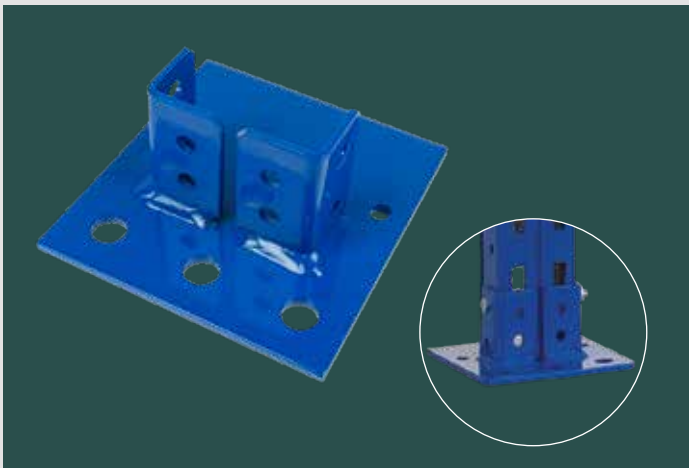

Fußplatten
für Stütze

- + zur Aufnahme der Stütze
- + zur Bodenverankerung mit Bodenanker

für Typ	Breite x Tiefe x Stärke mm	
S610-M18-U	145 x 155 x 6	16512 ●
S625-A18	145 x 155 x 6	16512-100 ●
S635-B20 + S645-B25	145 x 200 x 8	46698 ●

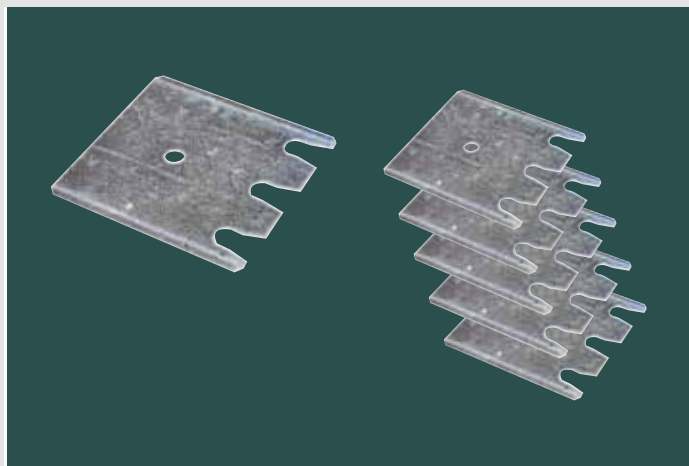

Unterlegbleche für Fußplatten
zum Ausgleichen von Bodenunebenheiten

- + verzinkt

für Rahmen	Stück	Breite x Tiefe mm	Materialstärke mm	
S610-M18-U, S625-A18	1	145 x 155	1	16151 ●
S610-M18-U, S625-A18	5	145 x 155	1	16151-5 ●
S610-M18-U, S625-A18	1	145 x 155	2	16152 ●
S610-M18-U, S625-A18	5	145 x 155	2	16152-5 ●
S635-B20, S645-B25	1	145 x 200	1	16153-1 ●
S635-B20, S645-B25	5	145 x 200	1	16153-5 ●
S635-B20, S645-B25	1	145 x 200	2	16153 ●
S635-B20, S645-B25	5	145 x 200	2	16154-5 ●
Trennfolie für Fußplatte bei fußhaltigen Böden für Stützen S610-M18-U, S625-A18				16149 ●

Fachbodenregal Stecksystem
 Fachbodenregal Schraubsystem
 Fachbodenregale Office und Archiv
 Weitspannregale
 Palettenregale
 Kragarmregale
 Regalanlagen und Bühnen

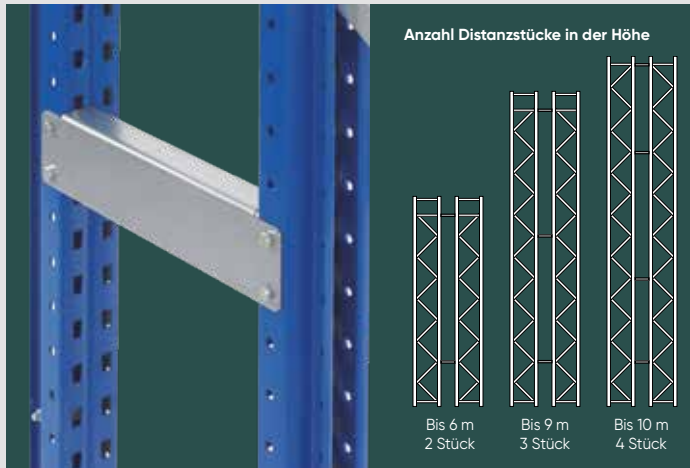

Distanzstücke

für Doppelregale

- + 2 hintereinander stehende Einzelregale werden stabil zum Doppelregal verbunden
- + inkl. Befestigungsmaterial
- + verzinkt

Distanzabstand mm	
200	16410 ●
250	16410-25 ●
300	16411 ●
400	16412 ●
500	16413 ●



Adapter für Stütze

zum Aufstocken und Verbinden

- + pro Palettenregal-Rahmen benötigen Sie 2 Adapter
- + inkl. Schrauben/Muttern, Unterlegscheiben
- + Adapterlänge 330 mm
- + verzinkt

für Rahmen	
S610-M18-U	46520 ○
S625-A18	16571-N ●
S635-B20 + S645-B25	16572-N ○

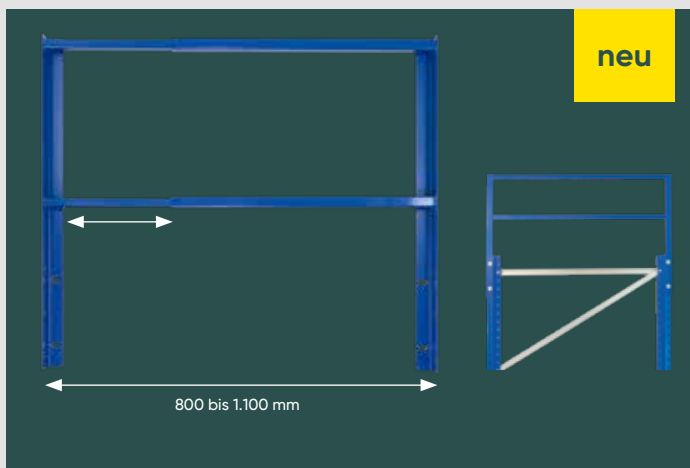

Rahmenerhöhung

verstellbar für Rahmen von 800 bis 1.100 mm Tiefe

- + zur Erhöhung des Rahmens um 500 mm
- + inkl. Schrauben/Muttern
- + RAL 5010 enzianblau

für Tiefe mm	
von 800 bis 1.100	46521 ●

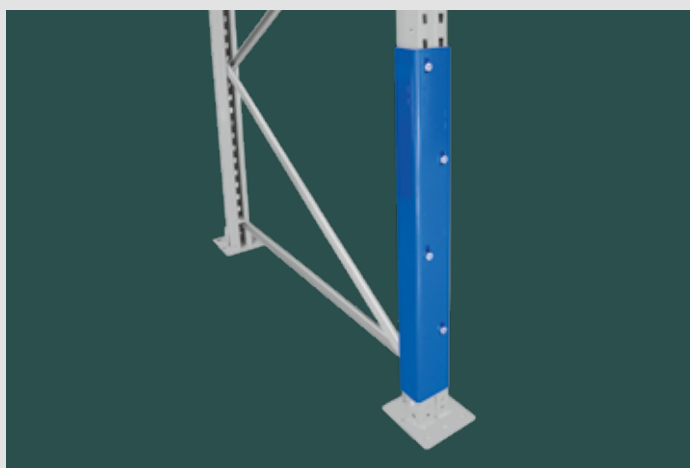

Stützenschutz

für Rahmen

- + zum Schutz der Rahmenständer vor Schäden
- + inkl. 4 Schrauben
- + blau

für Rahmen	Höhe mm	
S610-M18-U	800	16179 ●
S625-A18, S635-B20, S645-B25	800	16179-100 ○



**Rammschutz-Ecke
L-Form 400 mm**
inkl. 4 Schraubanker
+ zum Schutz vor Schäden durch Regalbediengeräte
+ 5 mm Materialstärke
+ in Sicherheitsfarben gelb / schwarz

Höhe mm	
400	16105-N ●



**Rammschutz-Ecke
L-Form 800 mm**
inkl. 4 Schraubanker
+ Höhe 800 mm
+ zum Schutz vor Schäden durch Regalbediengeräte
+ 5 mm Materialstärke
+ in Sicherheitsfarben gelb / schwarz

Höhe mm	
800	16105-N-800 ●



**Rammschutz-Ecke
U-Form 400 mm**
für Stützenbreite 76, 100 mm
+ zum Schutz vor Schäden durch Regalbediengeräte
+ 5 mm Materialstärke
+ Öffnungsmaß 155 mm
+ für Rahmen S610-M18-U, S625-A18, S635-B20, S645-B25
+ in Sicherheitsfarben gelb / schwarz

Höhe mm	
400	16104 ●



**Rammschutz-Ecke
U-Form 400 mm**
für Stützenbreite 115 mm
+ zum Schutz vor Schäden durch Regalbediengeräte
+ 5 mm Materialstärke
+ Öffnungsmaß 210 mm
+ in Sicherheitsfarben gelb / schwarz

Höhe mm	
400	16104-210 ●

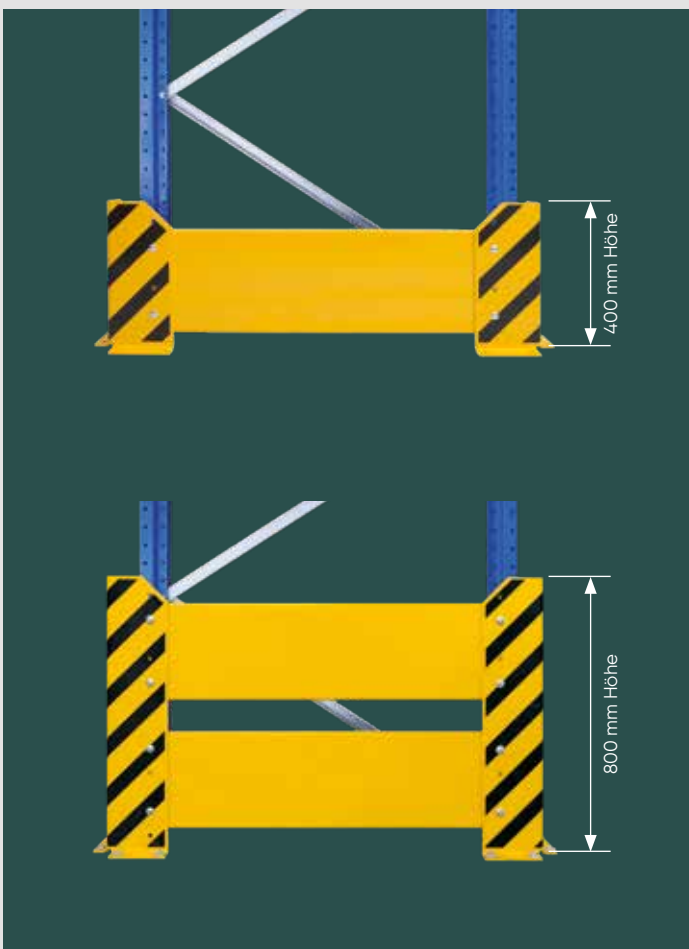

Rammschutzwände
inkl. Rammschutzecken

- + zum Schutz der Regalstirnseiten
- + inkl. Schraubanker und Schrauben
- + gelb / schwarz

Für Einfachregale			
für Regaltiefe mm	Höhe mm		
800	400	16577	●
1.100	400	16578	●
800	800	46530	●
1.100	800	46531	●

Für Doppelregale (inkl. Stützkonsole)			
für Regaltiefe mm	Höhe mm		
800 + 200 + 800	400	16579	●
1.100 + 200 + 1.100	400	16580	●
800 + 200 + 800	800	46532	●
1.100 + 200 + 1.100	800	46533	●

Bei Doppelregalen werden Stützkonsolen mitgeliefert.



Stützkonsole

Schraubanker
für Rammschutzecken
+ 10 mm Ø, 90 mm lang
+ verzinkt

verzinkt	16557 ●
----------	---------



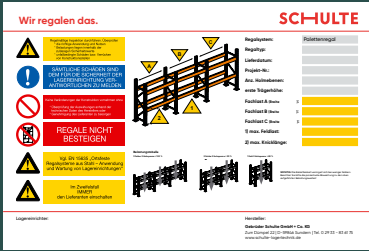

Halle
03

A17



Belastungsschilder

DIN A3

- + individuell nach Anlagenspezifikation
- + Druck auf Hartschaumplatte
- + Aufhängung mit Federn gemäß DIN EN 15635

DIN A3	13711 ●
--------	---------

Regalzeilenschilder

zur Kennzeichnung von Regalzeilen

- + stoßfest, lichtecht, witterungsbeständig
- + inkl. Federn zur einfachen Anbringung
- + weiß oder gelb mit schwarzer Schrift

Maße H x B mm	Farbe	
200 x 200	gelb	22950 ●
	weiß	22951 ●
300 x 300	gelb	22952 ●
	weiß	22953 ●
500 x 500	gelb	22954 ●
	weiß	22955 ●



Selbstklebende Regalplatzetiketten
zur Kennzeichnung an Regalfeldern

- + langlebige Klebefolie zur Anbringung an Holme
- + weiß oder gelb mit schwarzer Schrift

Maße H x B mm	Farbe	
120 x 22	gelb	22956 ●
	weiß	22957 ●
140 x 38	gelb	22958 ●
	weiß	22959 ●
220 x 58	gelb	22960 ●
	weiß	22961 ●

Magnetische Regalplatzetiketten
zur Kennzeichnung an Regalfeldern

- + langlebige Etikettenfolie auf Magnetband
- + schneller Austausch an den Regalen
- + weiß oder gelb mit schwarzer Schrift

Maße H x B mm	Farbe	
120 x 22	gelb	22962 ●
	weiß	22963 ●
140 x 38	gelb	22964 ●
	weiß	22965 ●
220 x 58	gelb	22966 ●
	weiß	22967 ●

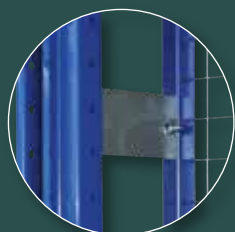
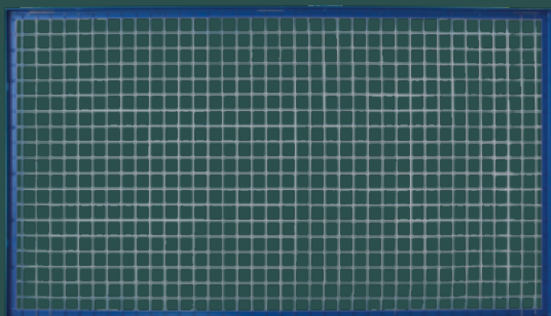

Abstandhalter zur Befestigung am Rahmen

Gitter-Rückwände

Masche 50 x 50 mm

- + zur Absicherung gegen Herabfallen von Lagergut bei Verkehrswegen und Arbeitsbereichen gemäß DGUV-I 208-061 (BGR 234)
- + Pflicht ab Höhe 2.000 mm
- + inklusive Abstandhalter für ein Abstandsmaß von 150 mm, zur rückseitigen Befestigung am Rahmen
- + Rahmen blau, Maschengitter verzinkt

**für Rahmen S610-M18-U
für Ständerbreite 76 mm**

Gitterhöhe mm	Feldbreite mm	
1.000	950	16078 ●
1.000	1.350	16133 ●
1.000	1.825	16114-A-N ●
1.000	2.225	16135-A ●
1.000	2.700	16117-N ●
1.000	3.300	16079 ●
1.000	3.600	16138-N ●
1.500	950	16080 ●
1.500	1.350	16134 ●
1.500	1.825	16115-A-N ●
1.500	2.225	16136-A ●
1.500	2.700	16118-N ●
1.500	3.300	16081 ●
1.500	3.600	16139-N ●

**für Rahmen S625-A18, S635-B20, S645-B25
für Ständerbreite 100 mm**

Gitterhöhe mm	Feldbreite mm	
1.000	950	16078-100 ●
1.000	1.350	16133-100 ●
1.000	1.825	16114-A-100 ●
1.000	2.225	16135-A-100 ●
1.000	2.700	16117-100 ●
1.000	3.300	16079-100 ●
1.000	3.600	16138-100 ●
1.500	950	16080-100 ●
1.500	1.350	16134-100 ●
1.500	1.825	16115-A-100 ●
1.500	2.225	16136-A-100 ●
1.500	2.700	16118-100 ●
1.500	3.300	16081-100 ●
1.500	3.600	16139-100 ●

Durchschubsicherungen

passend für alle Rahmen

- + verhindert das Durchschieben von Ladeeinheiten
- + inkl. Befestigungsmaterial
- + verzinkt

Holmlänge mm	Palettenüberstand 75 mm
950	16727 ○
1.350	16728 ●
1.825	16729 ●
2.225	16730 ●
2.700	16731 ●
3.300	16732 ●
3.600	16733 ●

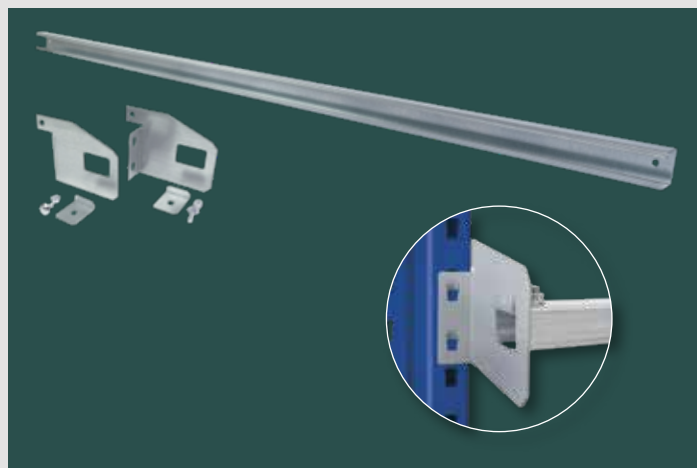



Bitte beachten Sie: Beim Einsatz von Gitterrosten darf die Tragkraft der eingesetzten Holmpaare nicht überschritten werden!

Gitterroste, holmbündig eingelegt

Maschenweite 60 x 40 mm

- + zur Lagerung loser Teile
- + zur Sicherung von Durchfahrten und Gängen
- + ab Holmlänge 1.825 mm segmentierte Lieferung
- + auf Anfrage mit Maschenweite 30 x 30 mm möglich
- + feuerverzinkt

Für Holme mit einer Tiefe von 50 mm

Rahmentiefe mm	Holmlänge mm	Fachlast kg/Ebene	Anzahl Gitterroste	
800	950	760	1	46700 ●
800	1.350	1.080	1	46701 ●
800	1.825	1.460	2	46702 ●
800	2.225	1.780	2	46703 ●
800	2.700	2.160	3	46704 ●
800	3.300	2.640	3	46705 ●
800	3.600	2.880	4	46706 ●
1.100	950	1.000	1	46710 ●
1.100	1.350	1.400	1	46711 ●
1.100	1.825	2.000	2	46712 ●
1.100	2.225	2.400	2	46713 ●
1.100	2.700	3.000	3	46714 ●
1.100	3.300	3.600	3	46715 ●
1.100	3.600	3.960	4	46716 ●

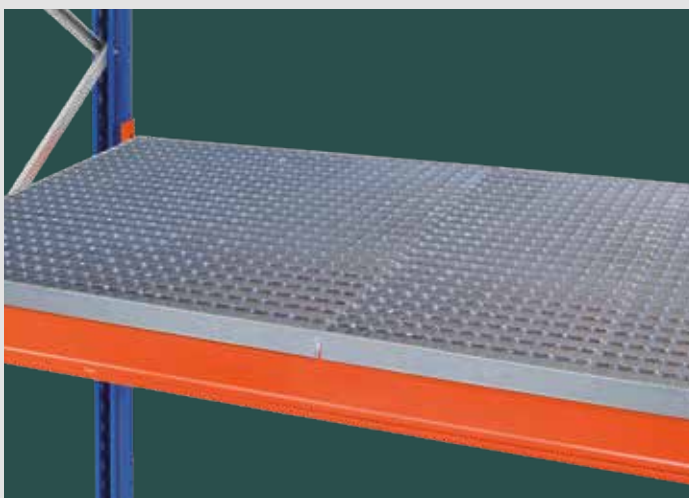

Bitte beachten Sie: Beim Einsatz von Gitterrosten darf die Tragkraft der eingesetzten Holmpaare nicht überschritten werden!

Gitterroste, aufgelegt

Maschenweite 60 x 40 mm

- + 50 mm Außenkante
- + sichere Auflage durch Übergreifen über die Holme
- + zur Lagerung loser Teile
- + zur Sicherung von Durchfahrten und Gängen
- + ab Holmlänge 1.825 mm segmentierte Lieferung
- + feuerverzinkt

Maschenweite 60 x 40 mm

Rahmentiefe mm	Holmlänge mm	Fachlast kg/Ebene	Anzahl Gitterroste	
800	950	760	1	46720 ●
800	1.350	1.080	1	46721 ●
800	1.825	1.460	2	46722 ●
800	2.225	1.780	2	46723 ●
800	2.700	2.160	3	46724 ●
800	3.300	2.640	3	46725 ●
800	3.600	2.880	4	46726 ●
1.100	950	1.000	1	46730 ●
1.100	1.350	1.400	1	46731 ●
1.100	1.825	2.000	2	46732 ●
1.100	2.225	2.400	2	46733 ●
1.100	2.700	3.000	3	46734 ●
1.100	3.300	3.600	3	46735 ●
1.100	3.600	3.960	4	46736 ●



Spanplatten, versenkt

38 mm stark

- + für 50 mm tiefe Holme
- + Spanplatte 38 mm, inkl. Tiefenauflagen
- + Spanplatten für Holme 3.300 und 3.600 mm werden segmentiert geliefert

Für Holme mit einer Tiefe von 50 mm				
Rahmentiefe mm	Holmlänge mm	Fachlast kg / Ebene	Anzahl Tiefenauflagen	
800	950	1.201	2	46582 ●
800	1.350	1.706	3	46583 ●
800	1.825	1.241	3	46584 ●
800	2.225	1.157	3	46585 ●
800	2.700	2.009	4	16586-50 ●
800	3.300	1.505	5	16587-50 ●
800	3.600	2.822	6	16588-50 ●
1.100	950	1.651	2	46689 ●
1.100	1.350	2.346	3	46690 ●
1.100	1.825	1.706	3	46691 ●
1.100	2.225	1.591	3	46692 ●
1.100	2.700	2.762	4	16593-50 ●
1.100	3.300	2.069	5	16594-50 ●
1.100	3.600	3.881	6	16595-50 ●

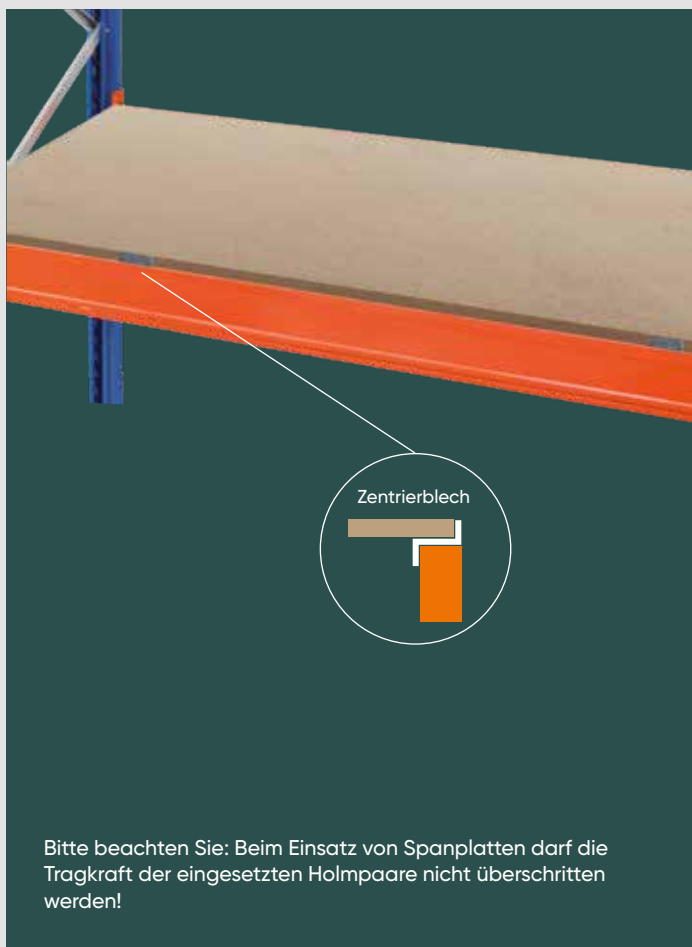

Spanplatten, aufgelegt

38 mm stark

- + für 50 mm tiefe Holme
- + inkl. Zentrierblech gegen Verschieben der Spanplatte
- + zur Sicherung von Durchfahrten und Gängen
- + Spanplatten für Holme 3.300 und 3.600 mm werden segmentiert geliefert

Spanplatte 38 mm stark				
Rahmentiefe mm	Holmlänge mm	Fachlast kg / Ebene	Anzahl Zentrierbleche	
800	950	710	4	46693 ●
800	1.350	1.015	4	46694 ●
800	1.825	1.378	4	46695 ●
800	2.225	1.683	4	46696 ●
800	2.700	2.045	4	16198-50 ●
800	3.300	2.503	8	16581 ●
800	3.600	2.732	8	16199 ●
1.100	950	468	4	46586 ●
1.100	1.350	670	4	46587 ●
1.100	1.825	909	4	46588 ●
1.100	2.225	1.110	4	46589 ●
1.100	2.700	1.350	4	16195-50 ●
1.100	3.300	1.652	8	16597 ●
1.100	3.600	1.803	8	16196 ●

Zentrierblech, einzeln	
für Holmstärke mm	
50	16178-50 ●

Fachbodenregal
Stecksystem

Fachbodenregal
Schraubsystem

Fachbodenregale
Office und Archiv

Weitspann-
regale

Paletten-
regale

Kragarm-
regale

Regalanlagen
und Bühnen

Fachbodenregal
Stecksystem

Fachbodenregal
Schraubsystem

Fachbodenregale
Office und Archiv

Weitspann-
regale

Paletten-
regale

Kragarm-
regale

Regalanlagen
und Bühnen



Für Fachbreite 2.700 mm sind z. B. 9 Paneele erforderlich (9 x 300 mm).
Hinweis: Die zulässige Holm-Tragkraft darf nicht überschritten werden.

Bitte beachten Sie: Beim Einsatz von Stahlpaneelen darf die
Tragkraft der eingesetzten Holmpaare nicht überschritten werden!



Bitte beachten Sie: Beim Einsatz von Drahtgitterauflagen darf die
Tragkraft der eingesetzten Holmpaare nicht überschritten werden!

Stahlpaneele

passend für alle Holmtypen

- + zur Auflage auf eine Holmebene
- + nicht zur Lagerung von Paletten geeignet
- + sichere Auflage durch Übergreifen über die Holme
- + verzinkt

Stahlpaneel-Ebenen (ohne Holme)

Rahmentiefe mm	Holmlänge mm	Panelstärke mm	Fachlast kg/Ebene	
800	950	1,25	900	16735-E ●
800	1.350	1,25	1.200	16154-E ●
800	1.825	1,25	1.800	16155-E ●
800	2.225	1,25	2.100	16156-E ●
800	2.700	1,25	2.700	16157-E ●
800	3.300	1,25	3.300	16158-E ●
800	3.600	1,25	3.600	16159-E ●
1.100	950	1,25	750	16736-E ●
1.100	1.350	1,25	1.250	16160-E ●
1.100	1.825	1,25	1.500	16161-E ●
1.100	2.225	1,25	1.750	16162-E ●
1.100	2.700	1,25	2.250	16163-E ●
1.100	3.300	1,25	2.750	16164-E ●
1.100	3.600	1,25	3.000	16165-E ●
1.100	1.350	1,5	1.600	16166-E ●
1.100	1.825	1,5	1.920	16167-E ●
1.100	2.225	1,5	2.240	16168-E ●
1.100	2.700	1,5	2.880	16169-E ●
1.100	3.300	1,5	3.520	16170-E ●
1.100	3.600	1,5	3.840	16171-E ●

Stahlpaneele einzeln

Breite mm	Höhe mm	Panelstärke mm	für Regaltiefe mm	Tragkraft kg	
300	40	1,25	800	300	16155 ●
		1,25	1.100	250	16154 ●
		1,5		320	16156 ●
325	40	1,25	800	300	16155-325 ●
		1,25	1.100	250	16154-325 ●
		1,5		320	16156-325 ●

Drahtgitterauflagen

Maschenweite 40 x 106 mm

- + sichere Auflage durch Übergreifen über die Holme
- + segmentierte Lieferung für eine Holmebene
- + verzinkt

Drahtgitterauflagen

Rahmentiefe mm	Holm- länge mm	für Holm- breite mm	Anzahl Auflagen	Fachlast kg/Ebene	
1.100	1.825	50	2	690	17147 ●
	2.700	50	3	1.035	17148 ●
	3.600	50	4	1.380	17149 ●

Weitere Tiefen und Maschengrößen auf Anfrage.



Containerauflagen-Set

für Gitterboxen, Europaletten u. ä.

- + mit seitlicher Aufkantung und Durchschubsicherung
- + hilft beim Einladen und Positionieren von Gitterboxen
- + für eine Euro-Gitterbox geeignet
- + inkl. Befestigungsmaterial
- + verzinkt

für Rahmentiefe mm	für Holmtiefe mm	Breite mm	
800	50	1.200	16093-50 ●
1.100	50	800	16092-50 ●



Tiefenauflagen-Paar zur Querlagerung

für Paletten

- + glatte Ausführung
- + sichere Aufnahme von Paletten bei Quereinlagerung
- + verzinkt

für Rahmentiefe mm	Tragkraft je Paar / kg	
800	1.352	16091-55-N ●
1.100	946	16090-55-N ●



Tiefenauflagen-Paar mit aufgestellter Lasche

zur Auflage von Spanplatten

- + die Tragfähigkeit der Spanplatten wird erhöht
- + sichert Spanplatten gegen Verrutschen
- + verzinkt

für Rahmentiefe mm	Tragkraft je Paar / kg	
800	1.352	16141-55-N ●
1.100	946	16140-55-N ●



Tiefenauflagen, versenkt

zur holmbündigen Auflage von Spanplatten

- + zur Auflage von Spanplatten 38 mm zwischen den Holmen
- + RAL 2004 reinorange

für Rahmentiefe mm	für Holmtiefe mm	Tragkraft je Tiefenauflage in kg	
800	50	900	16091-V-50 ●
1.100	50	500	16090-V-50 ●

Fachbodenregal
Stecksystem

Fachbodenregal
Schraubsystem

Fachbodenregale
Office und Archiv

Weitspann-
regale

Paletten-
regale

Kragarm-
regale

Regalanlagen
und Bühnen

Teleskopauszüge für Holme und Bodenebenen

Dieses Auszugssystem ist ausschließlich für die manuelle Kommissionierung in Palettenregalen geeignet. Hiermit wird eine einfache Handhabung für den Bediener und Kommissionierer ermöglicht.

Für die Verwendung müssen nachfolgende Angaben berücksichtigt werden:

- + für Regaltiefe 1.100 mm
- + max. 2 Ebenen übereinander
- + für Holmbreiten 50mm
- + Palettenauszugstiefe 70%
- + immer gleiche Holmpaare verwenden
- + Holme müssen mit Ständern verschraubt werden (Aushebesicherung)
- + Standardauszüge für Holmebenen, Rohrkonstruktion für Bodenebene
- + es darf immer nur ein Auszug pro Feld betätigt werden
- + Palettenlast max. 800 kg pro Auszug bei 1 bis 3 Auszügen
- + Palettenlast reduziert auf max. 500 kg bei 4 Auszügen!
- + Standardauszugsebenen müssen mit den hinteren Holmen verschraubt und gesichert werden
- + Bodenebenen werden nur auf dem Fußboden verankert
- + Ausführung blau/verzinkt



Teleskopauszug für den Einsatz auf Holmebenen

Maße B x T x H mm	Preis auf Anfrage. Beratung durch unsere Techniker.
800 x 1.200 x 95	



Teleskopauszug für Holmebenen, mit Stahlböden

Maße B x T x H mm	Preis auf Anfrage. Beratung durch unsere Techniker.
800 x 1.200 x 95	



Teleskopauszug für den Einsatz auf Bodenebenen

Maße B x T x H mm	Preis / Stück
800 x 1.200 x 235	46552 ○ 824,57 €

* Handgriff nicht im Lieferumfang enthalten, bitte separat bestellen
Höhe inkl. Handgriff 1.035 mm



Teleskopauszug für Bodenebenen, mit Stahlböden

Maße B x T x H mm	Preis / Stück
800 x 1.200 x 235	46553 ○ 881,35 €

* Handgriff nicht im Lieferumfang enthalten, bitte separat bestellen
Höhe inkl. Handgriff 1.035 mm



Holmpaare für Palettenauszüge

- + inkl. Schrauben
- + Montage nur in Verbindung mit diesen aufgeführten Holmen zulässig!
- + Holme werden nur paarweise geliefert.

Länge mm	Profiltyp	Holmhöhe mm	Art.-Nr. Paar
950	LNS-DUO 80x50x1,5/65	80	46560 ○
1.825	EGN-DUO 135x50x1,5/65	135	46561 ○
2.700	EGN-DUO 165x50x1,8/65	165	46562 ○
3.600	EGN-DUO 165x50x1,8/65	165	46563 ●



Handgriff für Teleskopauszüge

- + inkl. Befestigungsmaterial
- + nicht im Lieferumfang, bitte separat bestellen

Höhe mm	
800	46556 ○

Fachbodenregal Stecksystem
 Fachbodenregal Schraubsystem
 Fachbodenregale Office und Archiv
 Weitspannregale
 Palettenregale
 Kragarmregale
 Regalanlagen und Bühnen

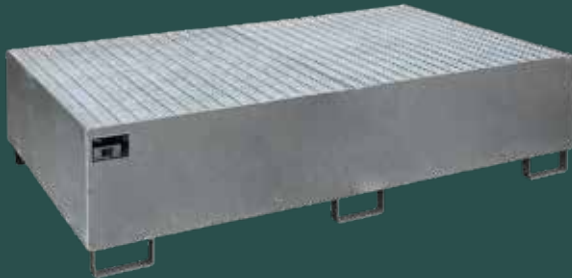

Auch in diesen Farben erhältlich:



Gelborange Feuerrot Resedagrün Mausgrau



Die Auffangwanne muss den Inhalt des größten Behälters, mindestens jedoch 10 % des Gesamtrauminhaltes der auf ihr gelagerten Behältnisse aufnehmen können. Soweit in der weiteren Schutzzone von Wasserschutzgebieten die Lagerung von wassergefährdenden Stoffen zulässig ist, muss die Auffangwanne den Gesamteinhalt der gelagerten Behältnisse aufnehmen können.

Regalwannen

zum Auffangen von Flüssigkeiten

- + mit und ohne Gitterrost
- + aus 3 mm Stahlblech
- + verzinkt oder RAL 5010 enzianblau

Breite x Tiefe x Höhe mm	verzinkt	für Holmlänge mm	Inhalt Liter
1750x1300x250	ohne Gitterrost	1825	240
1750x1300x250	mit Gitterrost	1825	240
2650x1300x210	ohne Gitterrost	2700	240
2650x1300x210	mit Gitterrost	2700	240
2650x1300x300	ohne Gitterrost	2700	540
2650x1300x300	mit Gitterrost	2700	540
2650x1300x435	ohne Gitterrost	2700	1.000
2650x1300x435	mit Gitterrost	2700	1.000
3250x1300x265	ohne Gitterrost	3300	540
3250x1300x265	mit Gitterrost	3300	540
3250x1300x380	ohne Gitterrost	3300	1.000
3250x1300x380	mit Gitterrost	3300	1.000
3550x1300x355	mit Gitterrost	3600	1.000

Breite x Tiefe x Höhe mm	RAL 5010	für Holmlänge mm	Inhalt Liter
1750x1300x250	ohne Gitterrost	1825	240
1750x1300x250	mit Gitterrost	1825	240
2650x1300x210	ohne Gitterrost	2700	240
2650x1300x210	mit Gitterrost	2700	240
2650x1300x300	ohne Gitterrost	2700	540
2650x1300x300	mit Gitterrost	2700	540
2650x1300x435	ohne Gitterrost	2700	1.000
2650x1300x435	mit Gitterrost	2700	1.000
3250x1300x265	ohne Gitterrost	3300	540
3250x1300x265	mit Gitterrost	3300	540
3250x1300x380	ohne Gitterrost	3300	1.000
3250x1300x380	mit Gitterrost	3300	1.000
3550x1300x355	mit Gitterrost	3600	1.000

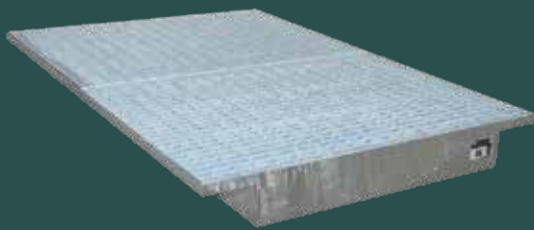

Anwendungsbeispiel

Auch in diesen Farben erhältlich:



Gelborange Feuerrot Resedagrün Mausgrau



Einhängewannen für Regaltiefe 1.100 mm

zum Einhängen zwischen die Holme

- + mit verzinktem Gitterrost (Tragfähigkeit 1.000 kg/m²)
- + aus 3 mm Stahlblech
- + geeignet für 35, 40, 50, 55, 60 mm Holmtiefe
- + verzinkt oder RAL 5010 enzianblau

Breite x Tiefe x Höhe mm	verzinkt	für Holmlänge mm	Inhalt Liter
1750x1250/915x160	mit Gitterrost	1825	200
2150x1250/915x140	mit Gitterrost	2225	200
2650x1250/915x130	mit Gitterrost	2700	200
3250x1250/915x110	mit Gitterrost	3300	200
3550x1250/915x115	mit Gitterrost	3600	260

Breite x Tiefe x Höhe mm	RAL 5010	für Holmlänge mm	Inhalt Liter
1750x1250/915x160	mit Gitterrost	1825	200
2150x1250/915x140	mit Gitterrost	2225	200
2650x1250/915x130	mit Gitterrost	2700	200
3250x1250/915x110	mit Gitterrost	3300	200
3550x1250/915x115	mit Gitterrost	3600	260

Spezialregale

—> für besondere Lagergüter

Kabeltrommelregale

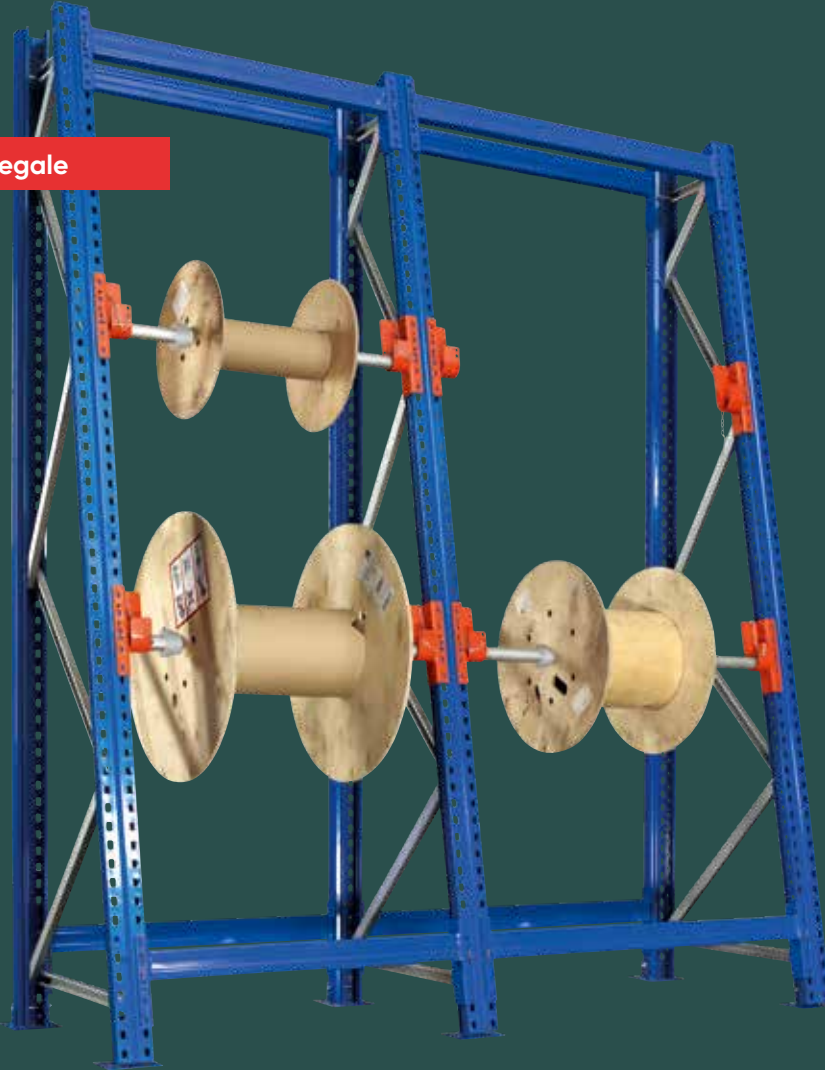

Bockregale

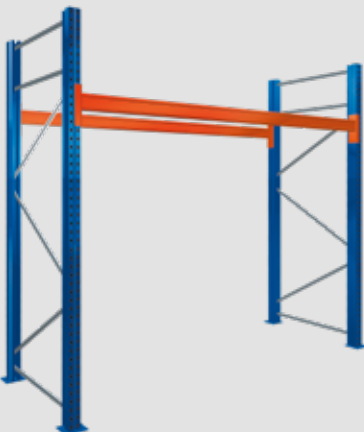

Fassregale



Feuerverzinkte Palettenregale

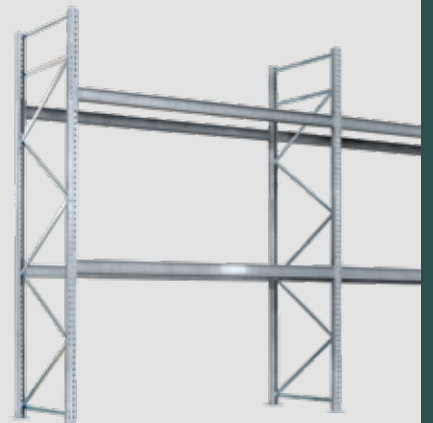

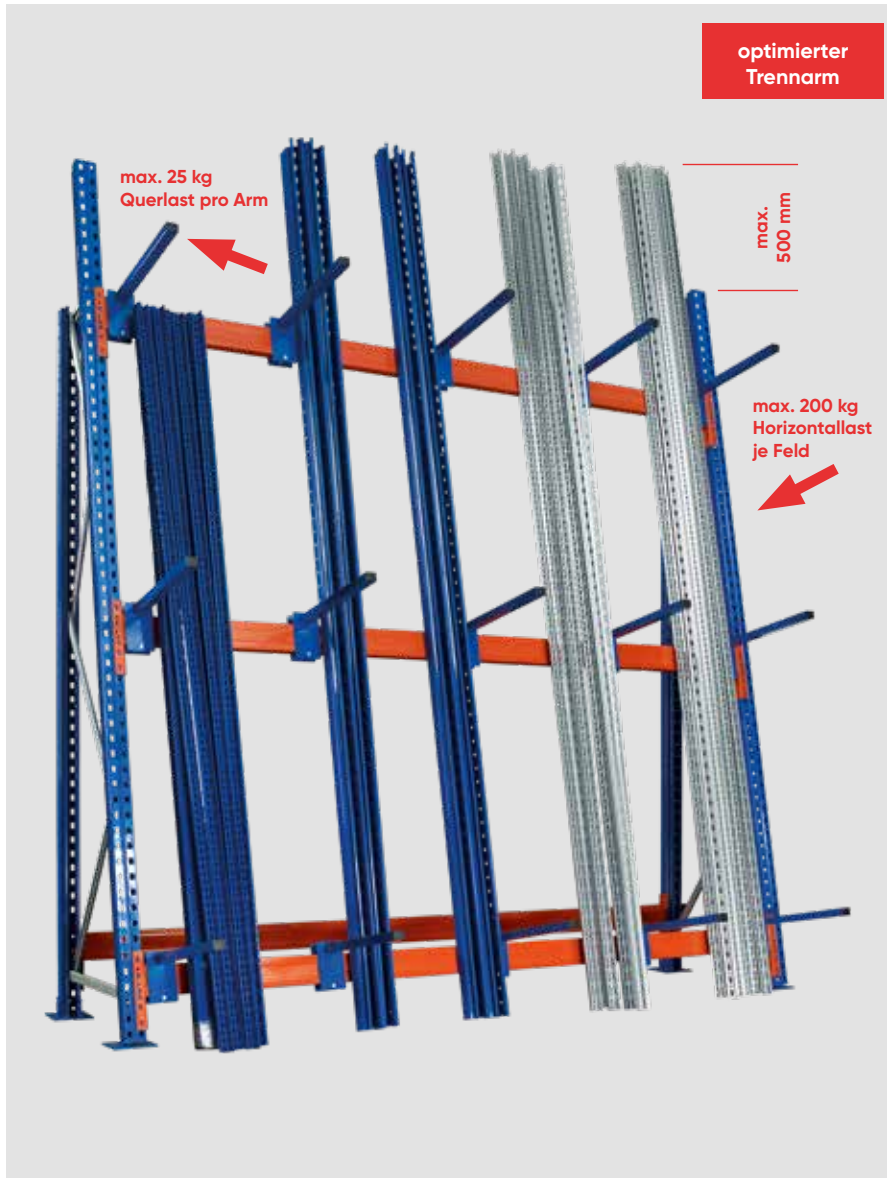

Profillager-Regal

zur stehenden Lagerung von Langgut

Eigenschaften

- + zur stehenden Lagerung von leichtem Langgut, z. B. Dachlatten, Verlegerohre, Leisten, Balken etc.
- + 10° Neigung
- + seitlich anliegende Last/Querlast: max. 25 kg pro Trennarm
- + Vertikallast: max. 1.135 kg pro Feld
- + Trennarne sind zu jedem Regal separat zu bestellen
- + aus transporttechnischen Gründen werden die Rahmen zerlegt geliefert
- + Rahmen blau, Holme orange Fachwerk verzinkt, Trennarne blau

Nutzen

- + übersichtliche Lagerung unterschiedlicher Materialien und Sorten
- + auch ideal im SB-Bereich einsetzbar
- + variabel einsetzbare Unterteilungsrohre ermöglichen flexible Fachbreiten

Lieferumfang

- + Grundregal: 2 Rahmen, 5 Holme (100 x 50 mm) oder
- + Anbauregal: 1 Rahmen, 5 Holme (100 x 50 mm) inkl. Fußplatten und Bodenanker

Profillager-Regal						
Höhe mm	Breite mm	Tiefe mm	Typ	Grundregal	Anbauregal	
3.000	1.825	700	Einfachregal	46990 ●	46991 ●	
3.000	2.700	700	Einfachregal	46992 ●	46993 ●	

Trennarne, stabil verschraubt

Tiefe mm	
500	46996 ●
750	46997 ●



Nur passend für Holm 100 x 50 mm!

Aufbaumaße

Gesamtlänge des Regals:

- + Summe aller Fachbreiten + (Anzahl der Ständer x 86 mm)
- + bei Grundregalen Nennbreite + 172 mm
- + bei Anbauregalen Nennbreite + 86 mm
- + mind. 100 mm Abstand der Außenrahmen zu Wänden oder Gebäudeteilen für Fußplatten berücksichtigen

Hinweis:

Das Lagergut darf max. 500 mm höher sein als das Regal!



Kabeltrommel-Regal SchrägRoll System

für leichte bis mittelschwere
Belastungen

Eigenschaften

- + ungebremste Ausführung für ausschließlich manuelle Bedienung
- + 10° Neigung
- + Trommelgewicht bis 500 kg
- + Feldlasten bis 1.500 kg
- + Fachbreiten 860, 1.160 und 1.360 mm
- + aus transporttechnischen Gründen werden die Rahmen zerlegt geliefert
- + Rahmen und Holme blau, Achsaufnahme orange, Fachwerk verzinkt

Nutzen

- + übersichtliche, platzsparende und sichere Höhenlagerung der Kabeltrommeln
- + Kabeltrommeln mit unterschiedlichen Abmessungen und Belastungen können problemlos eingelagert werden
- + bewährtes und erweiterbares Regalsystem für unterschiedliche Fachbreiten und Höhen
- + schnell und einfach aufzubauen, Erweiterungen und Ergänzungen jederzeit möglich

Kabeltrommel-Regal SchrägRoll

Höhe mm	Fachbreite mm	maximale Trommelbreite mm	Tiefe mm	Trommelgewicht max. kg	Anzahl Achsen	Achsdurchmesser mm	Kabeltrommeldurchmesser max. mm	<input type="checkbox"/> Grundregal	<input type="checkbox"/> Anbauregal
2.000	860	610	900	500	2	42,4	600	16978 ○	16984 ○
2.000	1.160	910	900	500	2	60,3	600	16979 ○	16988 ○
2.000	1.360	1.110	900	500	2	60,3	600	16983 ○	16989 ○
2.500	860	610	900	500	2	42,4	800	16713 ○	16716 ○
2.500	1.160	910	900	500	2	60,3	800	16714 ○	16717 ○
2.500	1.360	1.110	900	500	2	60,3	800	16715 ○	16718 ○
3.000	860	610	900	500	2	42,4	800	16980 ○	16985 ○
3.000	1.160	910	900	500	2	60,3	800	16981 ○	16986 ○
3.000	1.360	1.110	900	500	2	60,3	800	16982 ○	16987 ○

Aufbaumaße für SchrägRoll und BlockRoll

Gesamtlänge des Regals:

- + Summe aller Fachbreiten + (Anzahl der Ständer x 110 mm)
- + mind. 100 mm Abstand der Außenrahmen zu Wänden oder Gebäudeteilen für Fußplatten berücksichtigen

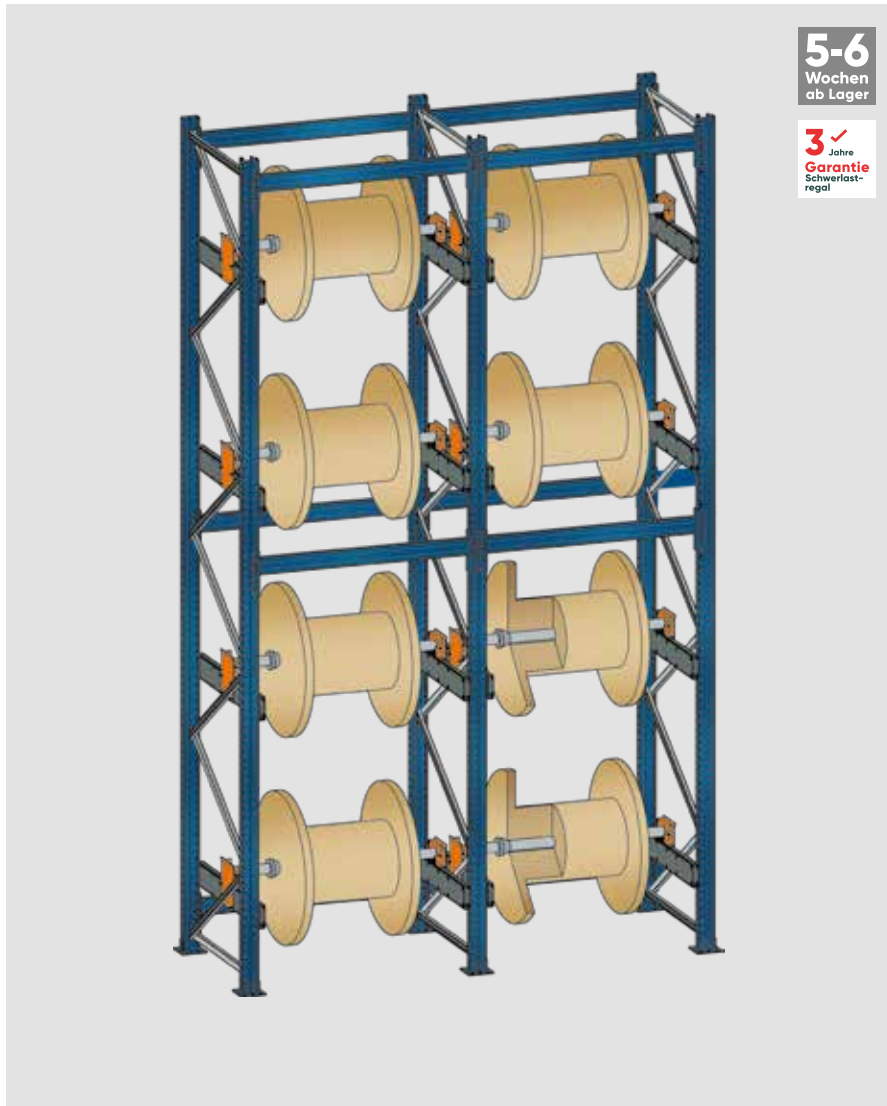

5-6
Wochen
ab Lager

3 Jahre
Garantie
Schwerlast-
regal

Kabeltrommel-Regal BlockRoll System

für schwere Belastungen

Eigenschaften

- + gebremste Ausführung **BlockRoll Typ HB**
- + die **Bauform HB** ist geeignet für die Verwendung maschinell angetriebener Abspul- oder Wickelmaschinen
- + Trommelgewicht bis 1.000 kg
- + Feldlasten bis 6.000 kg möglich
- + Fachbreiten 860, 1.160 und 1.360 mm
- + aus transporttechnischen Gründen werden die Rahmen zerlegt geliefert
- + Rahmen und Holme blau, Achsauflagen RAL 7037 staubgrau, Achsschalen RAL 3020 verkehrsrot, Fachwerk verzinkt

Nutzen

- + übersichtliche, platzsparende und sichere Höhenlagerung der Kabeltrommeln
- + Kabeltrommeln mit unterschiedlichen Abmessungen und Belastungen können problemlos eingelagert werden
- + bewährtes und erweiterbares Regalsystem für unterschiedliche Fachbreiten und Höhen
- + schnell und einfach aufzubauen, Erweiterungen und Ergänzungen jederzeit möglich

Kabeltrommel-Regal BlockRoll Typ HB

Höhe mm	Fachbreite mm	maximale Trommelbreite mm	Tiefe mm	Trommelgewicht max. kg	Anzahl Achsen	Achsdurchmesser mm	Kabeltrommel-durchmesser max. mm	Grundregal	Anbauregal
2.500	860	650	1.045	1.000	2	34	1.000	16900-G	16905-G
2.500	1.160	950	1.045	1.000	2	60	1.000	16901-G	16906-G
2.500	1.360	1.150	1.045	1.000	2	60	1.000	16902-G	16907-G
3.000	860	650	1.045	1.000	3	34	1.000	16910-G	16915-G
3.000	1.160	950	1.045	1.000	3	60	1.000	16911-G	16916-G
3.000	1.360	1.150	1.045	1.000	3	60	1.000	16912-G	16917-G
3.600	860	650	1.045	1.000	3	34	1.000	16980-G	16985-G
3.600	1.160	950	1.045	1.000	3	60	1.000	16981-G	16986-G
3.600	1.360	1.150	1.045	1.000	3	60	1.000	16982-G	16987-G
4.100	860	650	1.045	1.000	4	34	1.000	16990-G	16995-G
4.100	1.160	950	1.045	1.000	4	60	1.000	16991-G	16996-G
4.100	1.360	1.150	1.045	1.000	4	60	1.000	16992-G	16997-G
4.700	860	650	1.045	1.000	4	34	1.000	17000-G	17005-G
4.700	1.160	950	1.045	1.000	4	60	1.000	17001-G	17006-G
4.700	1.360	1.150	1.045	1.000	4	60	1.000	17002-G	17007-G
5.500	860	650	1.045	1.000	5	34	1.000	16960-G	16965-G
5.500	1.160	950	1.045	1.000	5	60	1.000	16961-G	16966-G
5.500	1.360	1.150	1.045	1.000	5	60	1.000	16962-G	16967-G
6.000	860	650	1.045	1.000	6	34	1.000	16970-G	16975-G
6.000	1.160	950	1.045	1.000	6	60	1.000	16971-G	16976-G
6.000	1.360	1.150	1.045	1.000	6	60	1.000	16972-G	16977-G



Schwingschleusen bieten einen optimalen Personenschutz bei der Übergabe von Lagergut. Dabei ist das Gelände entweder vorne oder hinten geschlossen.

neu

5
Tage
ab Lager

3
Jahre
Garantie
Schwerlast-
regal

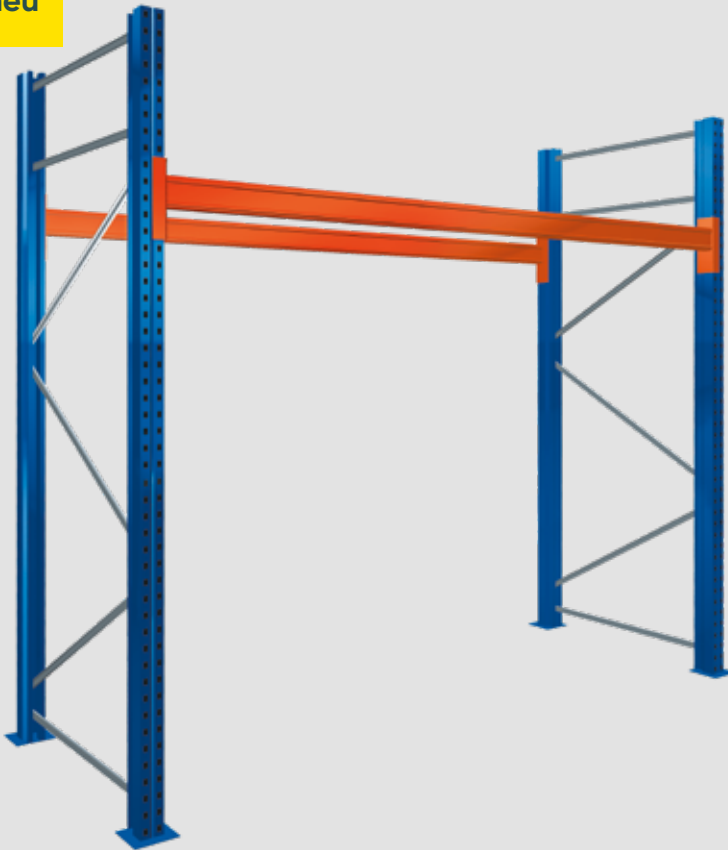

Bockregale

Palettenregale mit 1 Holmebene

Eigenschaften

- + zur Lagerung von Paletten
 - + 2 Rahmenhöhen: 2.500 mm oder 3.000 mm
 - + 2 Holmlängen: 1.825 mm und 2.700 mm
 - + Palettengewicht: 500 kg oder 1.000 kg
 - + Rahmen blau, Holme orange
 - + Fachwerk verzinkt
- + **Grundregal** bestehend aus:
2 Rahmen inkl. Fußplatten, 2 Holme,
8 Bodenanker, 4 Unterlegbleche 2 mm
 - + **Anbauregal** bestehend aus:
1 Rahmen inkl. Fußplatten, 2 Holme,
4 Bodenanker, 2 Unterlegbleche 2 mm

1.825 mm Holmlänge

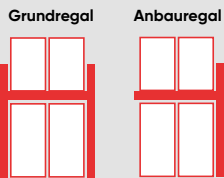

2.700 mm Holmlänge

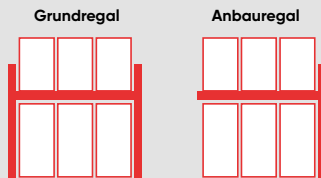

Bockregal - Palettengewicht bis 500 kg - Rahmentyp S625-A18

Regaltyp	Höhe mm	Breite mm	Tiefe mm	Fachhöhe mm	Palettenhöhe max. mm	Anzahl Lagerebenen	Anzahl Palettenplätze	Holmtyp	Fachlast/ Feldlast max. kg	Art.-Nr.
Grundregal	2.500	1.825	1.100	2.000	1.750	2	4	LNS-DUO 100x50x1,5	1.000	46300 ●
Anbauregal	2.500	1.825	1.100	2.000	1.750	2	4	LNS-DUO 100x50x1,5	1.000	46305 ●
Grundregal	2.500	2.700	1.100	2.000	1.750	2	6	EGN-DUO 120x50x1,5	1.500	46301 ●
Anbauregal	2.500	2.700	1.100	2.000	1.750	2	6	EGN-DUO 120x50x1,5	1.500	46306 ●
Grundregal	3.000	1.825	1.100	2.500	2.250	2	4	LNS-DUO 100x50x1,5	1.000	46302 ●
Anbauregal	3.000	1.825	1.100	2.500	2.250	2	4	LNS-DUO 100x50x1,5	1.000	46307 ●
Grundregal	3.000	2.700	1.100	2.500	2.250	2	6	EGN-DUO 120x50x1,5	1.500	46303 ●
Anbauregal	3.000	2.700	1.100	2.500	2.250	2	6	EGN-DUO 120x50x1,5	1.500	46308 ●

Bockregal - Palettengewicht bis 1.000 kg - Rahmentyp S625-A18

Regaltyp	Höhe mm	Breite mm	Tiefe mm	Fachhöhe mm	Palettenhöhe max. mm	Anzahl Lagerebenen	Anzahl Palettenplätze	Holmtyp	Fachlast/ Feldlast max. kg	Art.-Nr.
Grundregal	2.500	1.825	1.100	2.000	1.750	2	4	LNS-DUO 100x50x1,5	2.000	46300 ●
Anbauregal	2.500	1.825	1.100	2.000	1.750	2	4	LNS-DUO 100x50x1,5	2.000	46305 ●
Grundregal	2.500	2.700	1.100	2.000	1.750	2	6	EGN-DUO 150x50x1,5	3.000	46311 ●
Anbauregal	2.500	2.700	1.100	2.000	1.750	2	6	EGN-DUO 150x50x1,5	3.000	46316 ●
Grundregal	3.000	1.825	1.100	2.500	2.250	2	4	LNS-DUO 100x50x1,5	2.000	46302 ●
Anbauregal	3.000	1.825	1.100	2.500	2.250	2	4	LNS-DUO 100x50x1,5	2.000	46307 ●
Grundregal	3.000	2.700	1.100	2.500	2.250	2	6	EGN-DUO 150x50x1,5	3.000	46313 ●
Anbauregal	3.000	2.700	1.100	2.500	2.250	2	6	EGN-DUO 150x50x1,5	3.000	46318 ●

Fachbodenregal
Stecksystem

Fachbodenregal
Schraubsystem

Fachbodenregale
Office und Archiv

Weitspann-
regale

Paletten-
regale

Kragarm-
regale

Regalanlagen
und Bühnen



Umweltregale

Fassregale für zertifizierte Sicherheit

Eigenschaften

- + Schutz vor Versickern beim Auslaufen von Flüssigkeiten durch verschweißte Auffangwanne am Boden
- + besonders standfest durch Fachwerk-Verstrebung in den Rahmen
- + schneller Umbau durch einfaches Stecken der Holme
- + individuelle Einteilung der Ebenen im Raster von 50 mm
- + Regal nur für Innenaufstellung geeignet

Nutzen

- + optimale Lagerung von wasser-gefährdenden Stoffen
- + 8 praxisorientierte Varianten mit Fassauflagen
- + Abfüllung von Flüssigkeiten direkt am Regal möglich

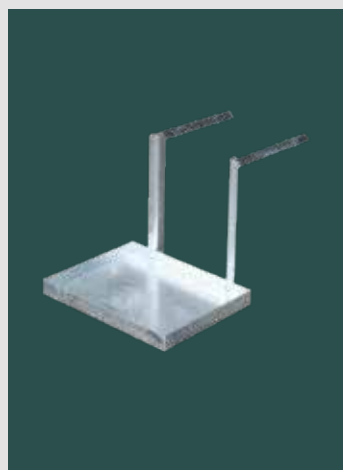

Kannenträger zur Ablage von Kannen und Kanistern

- + nur in Kombination mit Fassauflage einsetzbar
- + wird einfach in die Fassauflage eingehängt
- + Stellfläche: 400 x 300 mm
- + Höhe: 350 mm

46984 ●



Bodenwannen für Fassregale, zum Auffangen von Flüssigkeiten

- + mit und ohne Gitterrost
- + mit Füßen
- + verzinkt

Bodenwanne verzinkt	Breite x Tiefe x Höhe mm	Inhalt Liter	
ohne Gitterrost, mit Füßen	1.330 x 1.200 x 260	215	46976 ●
mit Gitterrost, mit Füßen	1.330 x 1.200 x 260	200	46977 ○
ohne Gitterrost, mit Füßen	2.205 x 1.200 x 225	240	46978 ●
mit Gitterrost, mit Füßen	2.205 x 1.200 x 225	240	46979 ○

Fassregale für 60- und 200-Liter-Fässer

für stehende und liegende Lagerung

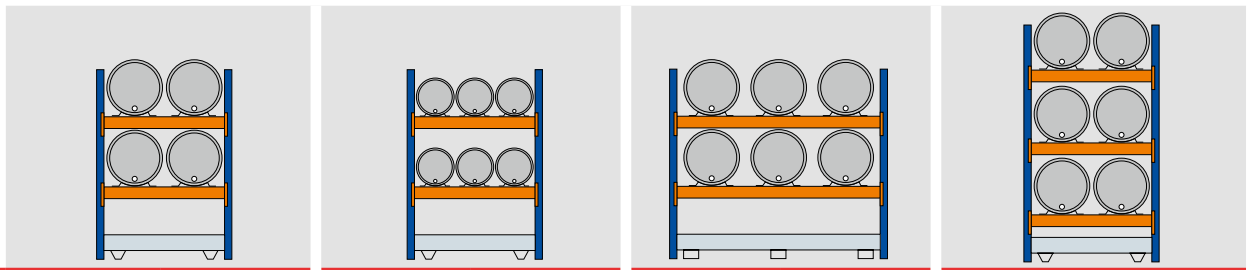

	Grundregal	Anbauregal	Grundregal	Anbauregal	Grundregal	Anbauregal	Grundregal	Anbauregal
Artikel-Nr.	46960 ●	46961 ●	46962 ●	46963 ●	46964 ●	46965 ●	46966 ●	46967 ●
Anzahl Fässer	4 x 200 l liegend		6 x 60 l liegend		6 x 200 l liegend		6 x 200 l liegend	
Rahmen H x T mm	2.000 x 800		2.000 x 800		2.000 x 800		2.500 x 800	
Holmbreite mm	1.350		1.350		2.225		1.350	
Wanne B x T mm	1.330 x 1.200 ohne Gitterrost		1.330 x 1.200 ohne Gitterrost		2.205 x 1.200 ohne Gitterrost		1.330 x 1.200 ohne Gitterrost	
Inhalt Bodenwanne Liter	215		215		240		215	

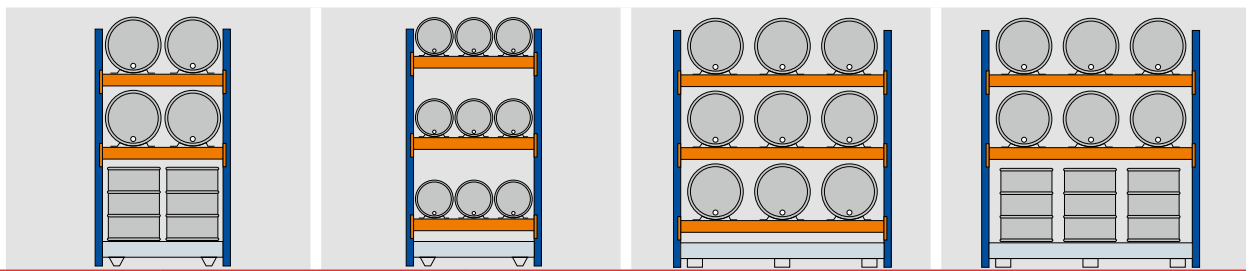

	Grundregal	Anbauregal	Grundregal	Anbauregal	Grundregal	Anbauregal	Grundregal	Anbauregal
Artikel-Nr.	46968 ○	46969 ○	46970 ●	46971 ●	46972 ●	46973 ●	46974 ○	46975 ○
Anzahl Fässer	4 x 200 l liegend 4 x 200 l stehend		9 x 60 l liegend		9 x 200 l liegend		6 x 200 l liegend 6 x 200 l stehend	
Rahmen H x T mm	2.500 x 800		2.500 x 800		2.500 x 800		2.500 x 800	
Holmbreite mm	1.350		1.350		2.225		2.225	
Wanne B x T mm	1.330 x 1.200 mit Gitterrost		1.330 x 1.200 ohne Gitterrost		2.205 x 1.200 ohne Gitterrost		2.205 x 1.200 mit Gitterrost	
Inhalt Bodenwanne Liter	200		215		240		240	



Fassauflagen

für Fasslagerung

- + verzinkte Winkelprofile
- + für Tiefe 800 mm
- + für 50 mm Holmtiefe

für Fässer	
60 Liter	46980 ●
200 Liter	46981 ●



Rollenauflagen

für Fasslagerung

- + ermöglicht die leichte Drehung und Positionierung der Fässer
- + für Tiefe 800 mm
- + bestehend aus:
Fassauflage + Rollenauflage

für Fässer	
60 Liter	46982 ○
200 Liter	46983 ○

Feuerverzinkte Palettenregale

neu

→ zur Außenaufstellung

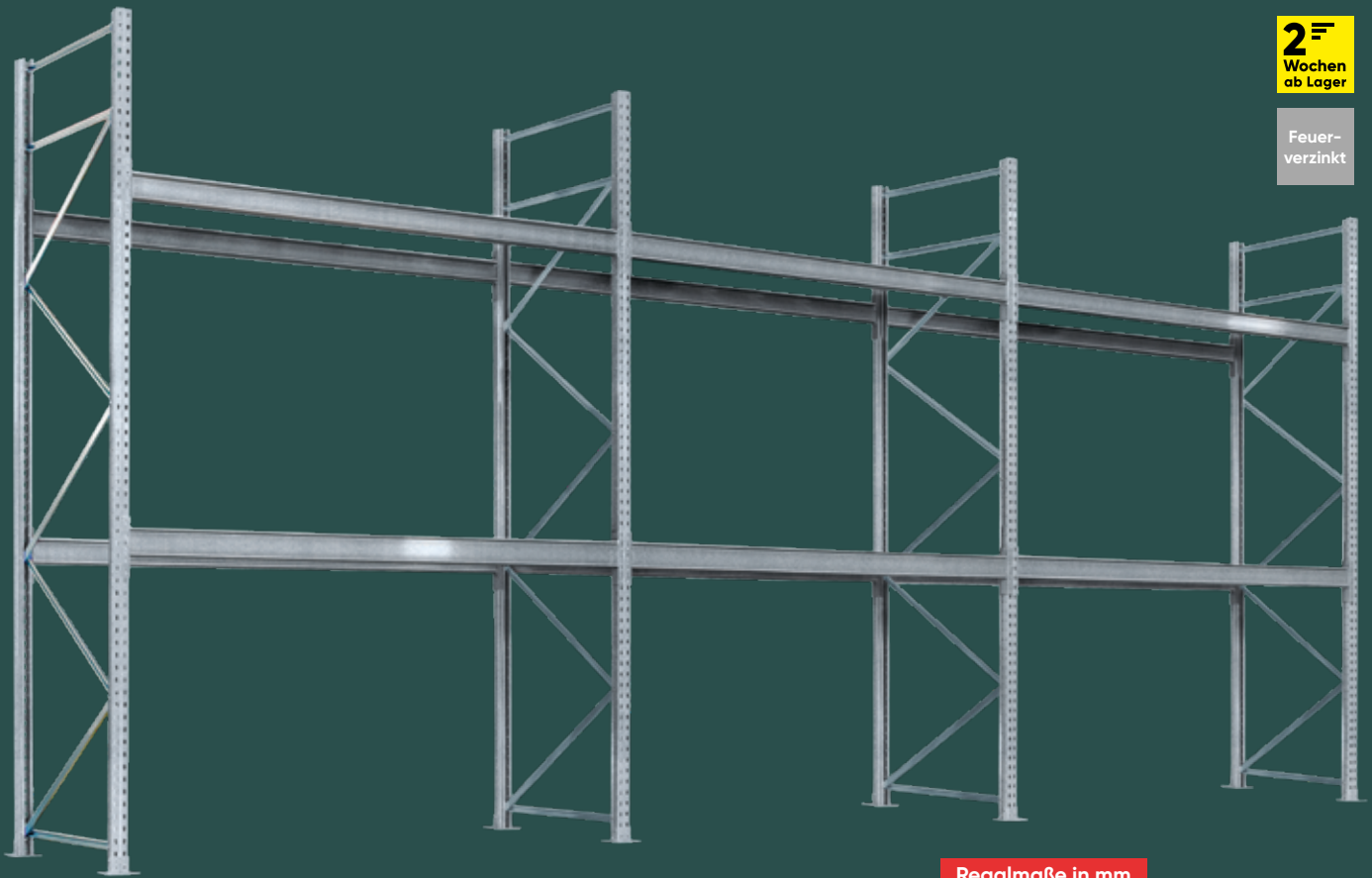

2^F
Wochen
ab Lager

Feuerverzinkt

Regalmaße in mm

Breiten 1.825 / 2.700

Höhen 4.500 / 6.000

Tiefen 1.100

Planung

Notwendige Faktoren für die Planung:

- + das Palettengewicht
- + die Abmaße des Lagergutes und die Palettenhöhe
- + die Holmlänge
(1 bis 4 Paletten pro Fach)
- + Anzahl der Lagerebenen pro Feld
- + die Rahmenhöhe (Raumhöhe)
- + die Art des Bediengerätes

Sicherheit

- + Palettenregale müssen grundsätzlich gegen Verschieben gesichert werden. Dazu müssen geeignete Bodenanker verwendet werden, die im Lieferumfang enthalten sind (Seite 206).
- + Zum Schutz der Regale und Sicherheit im Betrieb durch Flurförderzeuge empfehlen wir den Einsatz von Rammschutzecken und Leitplanken (Seite 207) gemäß DGUV-I 208-061 (BGR 234).

Aufbaumaße

Gesamtlänge des Regals:

- + Für Ständerrahmen S665-C30-FV:
Summe aller Feldbreiten
+ (Anzahl der Ständerrahmen x 115)
- + mind. 100 mm Abstand der Außenrahmen zu Wänden oder Gebäudeteilen für Fußplatten berücksichtigen

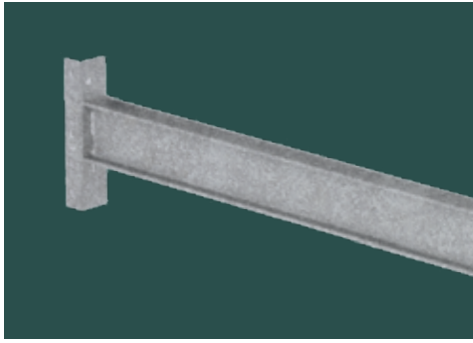

IPE-Holme

- + robuste und langlebige Ausführung
- + warmgewalzte IPE 100 + 120
- + mit 5 Agraffenhaken
- + inkl. Sicherungsschraube

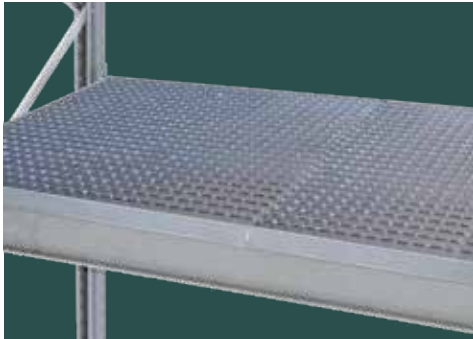

Gitterrost-Ebenen als Auflage

Gitterroste auf den Holmebenen ermöglichen die Lagerung von Lagergut ohne Paletten und .

Produktmerkmale

- + feuerverzinkte Oberflächenbeschichtung
- + Palettgewicht: 1.000 kg
- + für die Lagerung von Europaletten mit einer Palettenhöhe von maximal 2.530 mm
- + warmgewalzte IPE-Holme mit 5 Agraffenhaken
- + Mindestanforderung: 3 Felder mit mindestens je 2 Holmebenen
- + Rahmentiefe 1.100 mm
- + Schraubanker inkl. Folienpatrone
- + Aufstellort gemäß Lastansätzen

Planungshinweise

- + Mit jeder Bestellung muss der genaue Aufstellort (Postleitzahl, Straße, Hausnummer) vom Kunden mitgeteilt werden.
- + Wichtig bei der Aufstellung von Palettenregalen im Außenbereich ist eine ausreichende Dimensionierung der Streifenfundamente oder Bodenplatte.
- + Durch die Feuerverzinkung muss bei der Montage ein erhöhter Montageaufwand eingeplant werden.
- + Es gelten die allgemeinen Bedingungen für Palettenregale gemäß DIN 15620:2011, DIN EN 15512:2022-06, DGUV-I 208-061 und sonstige weitere baurechtliche Bedingungen.
- + Bitte beachten Sie, dass die Verantwortung für die Einhaltung etwaiger baurechtlicher Anforderung beim Bauherren liegt.

Lastansätze

- + Erdbebenzone 1 + 2
- + Windzone 1 + 2
- + Schneelastzone 1 + 2 + 2a
- + Geländekategorie 3 + 4
- + keine „exponierte“ Baulage (z.B. freistehend auf einem Hügel)
- + Alle Lastansätze gelten für Deutschland

→ **Dübelpositionen**

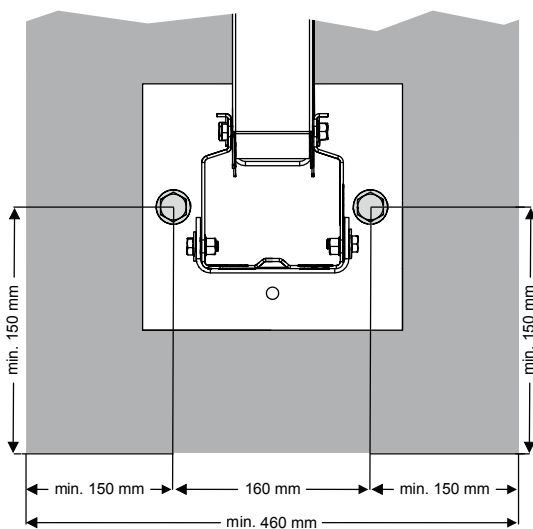

→ **Bodenplatten-/Fundament-Dimensionierung**

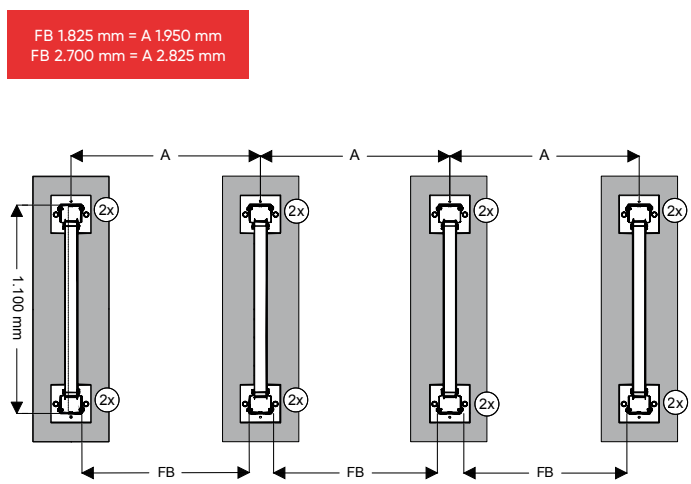

Für die Außenaufstellung von Palettenregalen gelten je nach Bundesland besondere baurechtliche Voraussetzungen. Neben den Lastansätzen für Wind-, Schnee- u. Erdbebenlasten ist insbesondere die Ausführung der Fundamente baurechtlich relevant. Bitte beachten Sie, dass die Verantwortung für die Einhaltung etwaiger baurechtlicher Anforderungen beim Bauherren liegt. Die Dimensionierung der Bodenplatte / Streifenfundamente obliegt einer wechselseitigen Last von **85kN Druck- und 60kN Zuglast!**

Bitte beachten Sie die Lastansätze und Planungshinweise auf Seite 274-275!

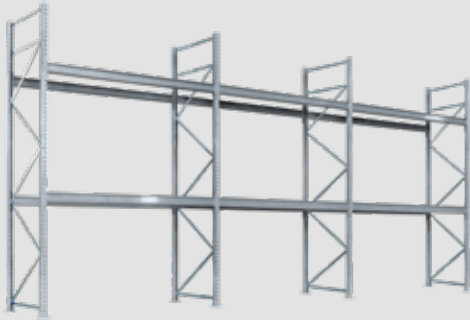

- + **Startersets** bestehen aus 3 Feldern je 2.700 mm oder 1.825 mm breit
- 4 Rahmen
 - 6, 9, 12 oder 15 Holmpaare
 - 16 Schraubanker + Folienpatrone
 - 8 Unterlegbleche 2 mm
 - 1 Belastungsschild DIN A3

- + **Anbauregale** bestehen aus 1 Feld 2.700 mm oder 1.825 mm breit
- 1 Rahmen
 - 2, 3, 4 oder 5 Holmpaare
 - 4 Schraubanker + Folienpatrone
 - 2 Unterlegbleche 2 mm

Höhe 4.500 mm - 3 Lagerebenen - Palettengewicht bis 1.000 kg

Starterset (3 Felder)	Höhe mm	Breite mm	Holm-breite mm	Tiefe mm	Fach-höhe mm	Paletten-höhe max. mm	Anzahl Lagerebenen (inkl. Boden)	Anzahl Paletten-plätze	Holmtyp	Feldlast max. kg	Rahmentyp	Art.-Nr.
	4.500	5.965	1.825	1.100	2.000	1.780	3	18	IPE100/55	4.000	S665-C30-FV	47100-FV ●
	4.500	8.590	2.700	1.100	2.000	1.780	3	27	IPE120/64	6.000	S665-C30-FV	47110-FV ●
Anbauregal												
	4.500	1.950	1.825	1.100	2.000	1.780	3	6	IPE100/55	4.000	S665-C30-FV	47105-FV ●
	4.500	2.825	2.700	1.100	2.000	1.780	3	9	IPE120/64	6.000	S665-C30-FV	47115-FV ●

Höhe 4.500 mm - 4 Lagerebenen - Palettengewicht bis 1.000 kg

Starterset (3 Felder)	Höhe mm	Breite mm	Holm-breite mm	Tiefe mm	Fach-höhe mm	Paletten-höhe max. mm	Anzahl Lagerebenen (inkl. Boden)	Anzahl Paletten-plätze	Holmtyp	Feldlast max. kg	Rahmentyp	Art.-Nr.
	4.500	5.965	1.825	1.100	1.300	1.080	4	24	IPE100/55	6.000	S665-C30-FV	47101-FV ●
	4.500	8.590	2.700	1.100	1.300	1.080	4	36	IPE120/64	9.000	S665-C30-FV	47111-FV ●
Anbauregal												
	4.500	1.950	1.825	1.100	1.300	1.080	4	8	IPE100/55	6.000	S665-C30-FV	47106-FV ●
	4.500	2.825	2.700	1.100	1.300	1.080	4	12	IPE120/64	9.000	S665-C30-FV	47116-FV ●

Höhe 4.500 mm - 5 Lagerebenen - Palettengewicht bis 1.000 kg

Starterset (3 Felder)	Höhe mm	Breite mm	Holm-breite mm	Tiefe mm	Fach-höhe mm	Paletten-höhe max. mm	Anzahl Lagerebenen (inkl. Boden)	Anzahl Paletten-plätze	Holmtyp	Feldlast max. kg	Rahmentyp	Art.-Nr.
	4.500	5.965	1.825	1.100	1.000	780	5	30	IPE100/55	8.000	S665-C30-FV	47102-FV ●
	4.500	8.590	2.700	1.100	1.000	780	5	45	IPE120/64	12.000	S665-C30-FV	47112-FV ●
Anbauregal												
	4.500	1.950	1.825	1.100	1.000	780	5	10	IPE100/55	8.000	S665-C30-FV	47107-FV ●
	4.500	2.825	2.700	1.100	1.000	780	5	15	IPE120/64	12.000	S665-C30-FV	47117-FV ●

Fachbodenregal Stecksystem

Fachbodenregal Schraubsystem

Fachbodenregale Office und Archiv

Weitspannregale



Palettenregale

Kragarmregale

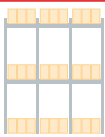

Regalanlagen und Bühnen

Bitte beachten Sie die Lastansätze und Planungshinweise auf Seite 274-275!

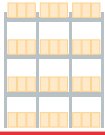

Höhe 6.000 mm - 3 Lagerebenen - Palettengewicht bis 1.000 kg

Starterset (3 Felder)	Höhe	Breite	Holm-breite	Tiefe	Fach-höhe mm	Paletten-höhe max. mm	Anzahl Lagerebenen (inkl. Boden)	Anzahl Paletten-plätze	Holmtyp	Feldlast max. kg	Rahmentyp	Art.-Nr.
	6.000	5.965	1.825	1.100	2.750	2.530	3	18	IPE100/55	4.000	S665-C30-FV	47150-FV ●
	6.000	8.590	2.700	1.100	2.750	2.530	3	27	IPE120/64	6.000	S665-C30-FV	47160-FV ●
Anbauregal												
	6.000	1.950	1.825	1.100	2.750	2.530	3	6	IPE100/55	4.000	S665-C30-FV	47155-FV ●
	6.000	2.825	2.700	1.100	2.750	2.530	3	9	IPE120/64	6.000	S665-C30-FV	47165-FV ●



Höhe 6.000 mm - 4 Lagerebenen - Palettengewicht bis 1.000 kg

Starterset (3 Felder)	Höhe	Breite	Holm-breite	Tiefe	Fach-höhe mm	Paletten-höhe max. mm	Anzahl Lagerebenen (inkl. Boden)	Anzahl Paletten-plätze	Holmtyp	Feldlast max. kg	Rahmentyp	Art.-Nr.
	6.000	5.965	1.825	1.100	1.850	1.630	4	24	IPE100/55	6.000	S665-C30-FV	47151-FV ●
	6.000	8.590	2.700	1.100	1.850	1.630	4	36	IPE120/64	9.000	S665-C30-FV	47161-FV ●
Anbauregal												
	6.000	1.950	1.825	1.100	1.850	1.630	4	8	IPE100/55	6.000	S665-C30-FV	47156-FV ●
	6.000	2.825	2.700	1.100	1.850	1.630	4	12	IPE120/64	9.000	S665-C30-FV	47166-FV ●

Höhe 6.000 mm - 5 Lagerebenen - Palettengewicht bis 1.000 kg

Starterset (3 Felder)	Höhe	Breite	Holm-breite	Tiefe	Fach-höhe mm	Paletten-höhe max. mm	Anzahl Lagerebenen (inkl. Boden)	Anzahl Paletten-plätze	Holmtyp	Feldlast max. kg	Rahmentyp	Art.-Nr.
	6.000	5.965	1.825	1.100	1.400	1.180	5	30	IPE100/55	8.000	S665-C30-FV	47152-FV ●
	6.000	8.590	2.700	1.100	1.400	1.180	5	45	IPE120/64	12.000	S665-C30-FV	47162-FV ●
Anbauregal												
	6.000	1.950	1.825	1.100	1.400	1.180	5	10	IPE100/55	8.000	S665-C30-FV	47157-FV ●
	6.000	2.825	2.700	1.100	1.400	1.180	5	15	IPE120/64	12.000	S665-C30-FV	47167-FV ●

Höhe 6.000 mm - 6 Lagerebenen - Palettengewicht bis 1.000 kg

Starterset (3 Felder)	Höhe	Breite	Holm-breite	Tiefe	Fach-höhe mm	Paletten-höhe max. mm	Anzahl Lagerebenen (inkl. Boden)	Anzahl Paletten-plätze	Holmtyp	Feldlast max. kg	Rahmentyp	Art.-Nr.
	6.000	5.965	1.825	1.100	1.000	750	6	36	IPE100/55	10.000	S665-C30-FV	47153-FV ●
	6.000	8.590	2.700	1.100	1.000	750	6	54	IPE120/64	15.000	S665-C30-FV	47163-FV ●
Anbauregal												
	6.000	1.950	1.825	1.100	1.000	750	6	12	IPE100/55	10.000	S665-C30-FV	47158-FV ●
	6.000	2.825	2.700	1.100	1.000	750	6	18	IPE120/64	15.000	S665-C30-FV	47168-FV ●

Fachbodenregal
Stecksystem

Fachbodenregal
Schraubsystem

Fachbodenregale
Office und Archiv

Weitspann-
regale

Paletten-
regale

Kragarm-
regale

Regalanlagen
und Bühnen



**Fussplatten
für Stütze**

- + zur Aufnahme der Stütze
- + zur Bodenverankerung mit Bodenanker
- + feuerverzinkt

für Typ	
S665-C30-FV	47698-FV ●

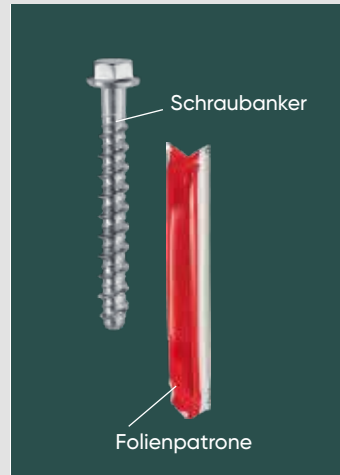

**Schraubanker
inkl. Folienpatrone
für Palettenregal-Rahmen**

- + zur Bodenbefestigung
- + 14 mm Ø, 120 mm lang
- + zulässig für Betongüte C 20/25
- + Folienpatrone für schnelle und effiziente Schwerlastverankerung in Beton
- + Edelstahl

47799-FV ●

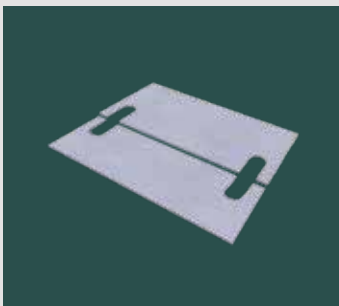

**Unterlegbleche
für Fußplatten
zum Ausgleichen von
Bodenunebenheiten**

- + sendzimirverzinkt

für Rahmen	Stück	Breite x Tiefe mm	Materialstärke mm	
S665-C30-FV	1	209 x 198	2	16201-1 ●
S665-C30-FV	5	209 x 198	2	16201-5 ●

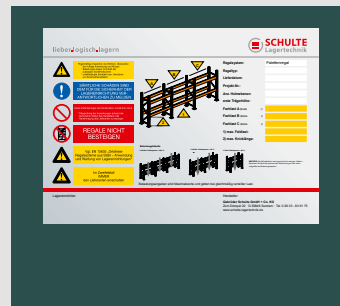

**Belastungsschilder
DIN A3**

- + für Außenbereich verwendbar
- + individuell nach Anlagenspezifikation
- + Druck auf AluDibond
- + gemäß DIN EN 15635

DIN A3	13711-A ●
--------	-----------

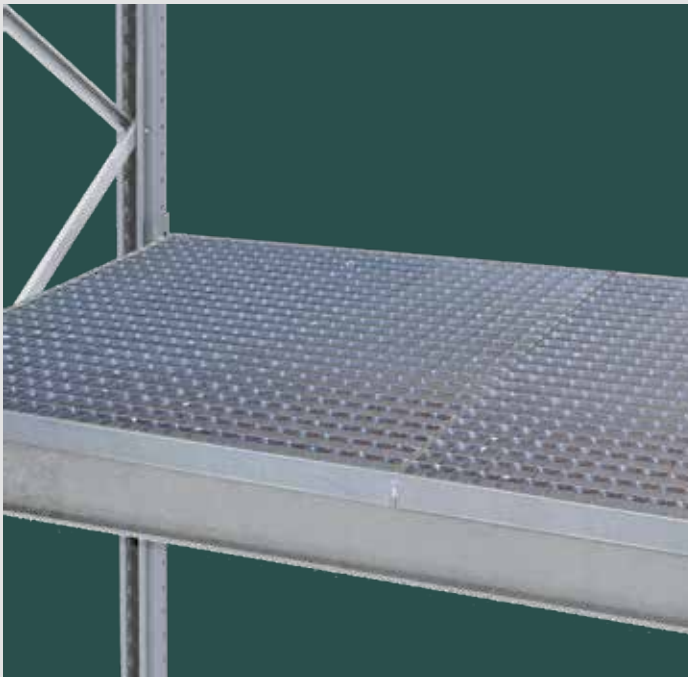

Gitterroste, aufgelegt

Maschenweite 60 x 40 mm

- + 50 mm Außenkante
- + sichere Auflage durch Übergreifen über die Holme
- + zur Lagerung loser Teile
- + zur Sicherung von Durchfahrten und Gängen
- + segmentierte Lieferung
- + feuerverzinkt

Bitte beachten Sie: Beim Einsatz von Gitterrosten darf die Tragkraft der eingesetzten Holmpaare nicht überschritten werden!

Rahmentiefe mm	Holmlänge mm	Fachlast kg/Ebene	Anzahl Gitterroste	
1.100	1.825	2.000	2	46732 ●
1.100	2.700	3.000	3	46734 ●



Blechlager-Box

zur Lagerung von Blechen und Platten

Eigenschaften

- + 7 Fächer mit verzinkten Stahlblechwannen
- + lichte Fachbreite 100 mm
- + Lieferung in zerlegter Ausführung
- + RAL 5010 enzianblau

Nutzen

- + die leichtlaufende Stahlrolle gewährleistet müheloses Einschieben und Herausziehen der Platten
- + die abgekantete Auflagenschiene sorgt für sicheren Halt des Lagerguts über die gesamte Tiefe
- + übersichtliche, platzsparende Lagerung sorgt für Zeit- und Kostenersparnis

Höhe mm	Breite mm	Tiefe mm	für Tafelgrößen mm	Traglast / Fach kg	
1.250	1.100	2.000	2.000 x 1.000	1.000	19465 ●
1.500	1.100	2.500	2.500 x 1.250	1.000	19466 ○
1.750	1.100	3.000	3.000 x 1.500	1.000	19467 ○



Tafel-Regal

zur Lagerung von Blechen und Platten

Eigenschaften

- + Boden aus verzinkten Stahlblechführungen
- + Lieferung in zerlegter Ausführung
- + Bügel verzinkt, Gestell RAL 3000 feuerrot

Nutzen

- + eine leichtlaufende Stahlrolle sorgt für leichtes Ein- und Auslagern
- + leichte Bedienung durch eine Person möglich
- + mit Führungen für sicheren Halt

Höhe mm	Breite mm	Tiefe mm	Anzahl x Breite der Fächer	Traglast / Fach kg	Bügelhöhen mm	
1.000	560	2.030	6 x 45	500	7 x 900	19468 ○
1.000	800	2.030	6 x 85	500	7 x 800	19496 ○
1.000	800	2.030	9 x 45	500	10 x 900	19497 ○



Reststück-Regal

zur Lagerung von Zuschnittresten

Eigenschaften

- + Boden aus verzinkten Stahlblechführungen
- + Lieferung in zerlegter Ausführung
- + Bügel verzinkt, Gestell RAL 3000 feuerrot

Nutzen

- + leichte Bedienung durch eine Person möglich
- + mit Führungen für sicheren Halt

Höhe mm	Breite mm	Tiefe mm	Anzahl x Breite der Fächer	Traglast / Fach kg	Bügelhöhen mm	
1.000	480	1.600	5 x 50 mm	500	2 x 120 1 x 385 1 x 640 2 x 900	19469 ○

Optimal geeignet für Zuschnitt-Reststücke, mit unterschiedlichen Bügelhöhen